

RODINNÝ PODNIK
S VIAC AKO **20** ROČNOU
TRADÍCIOU



KATALÓG PRODUKTOV

MASLEN.SK



PREVÁDZKY



Centrála

BANSKÁ BYSTRICA

Badín 655
976 32 Badín
mobil: +421 948 320 898
maslen@maslen.sk

LEVICE

Kalnická 9
934 01 Levice
mobil: +421 948 139 878
maslenlv@maslen.sk

PODBREZOVÁ

Štiavnička 674
976 81 Podbrezová
mobil: +421 940 947 102
maslenbr@maslen.sk

ŠTÚROVO

mobil: +421 902 972 046
maslenst@maslen.sk

BRATISLAVA

Pri starom letisku 1
831 07 Bratislava
mobil: +421 902 972 080
maslenba@maslen.sk

LUČENEC

Zvolenská cesta 245/45
984 01 Lučenec
mobil: +421 902 972 040
maslenlc@maslen.sk

POPRAD

Levočská 5745
058 01 Poprad
mobil: +421 948 389 864
maslenpp@maslen.sk

TRENČÍN

Zlatovská 24
911 05 Trenčín
mobil: +421 902 972 011
maslentn@maslen.sk

DUNAJSKÁ STREDA

Ádorská 50
929 01 Dunajská Streda
mobil: +421 902 972 060
maslends@maslen.sk

MARTIN

Franc. partizánov 5666
036 01 Martin
mobil: +421 948 908 514
maslenmt@maslen.sk

PREŠOV

Bardejovská 2466
080 06 Prešov
mobil: +421 948 972 060
maslenpo@maslen.sk

TRNAVA

Modranská 2
917 01 Trnava
mobil: +421 948 972 020
maslentt@maslen.sk

GALANTA

Priemyselná 3
924 01 Galanta
mobil: +421 948 985 575
maslenga@maslen.sk

MICHALOVCE

Pekárenská 4
071 01 Michalovce
mobil: +421 948 633 706
maslenmi@maslen.sk

PRIEVIDZA

Nadjazdová 1
971 01 Prievidza
mobil: +421 948 920 116
maslenpd@maslen.sk

VEĽKÝ KRTÍŠ

Železničná 4
990 01 Veľký Krtíš
mobil: +421 948 612 874
maslenvk@maslen.sk

KRUPINA

ul. Osloboditeľov 920
963 01 Krupina
mobil: +421 948 615 426
maslenka@maslen.sk

NITRA

Novozámocká 64
949 05 Nitra
mobil: +421 902 972 021
maslennr@maslen.sk

SENICA

Železničná 1530
905 01 Senica
mobil: +421 918 180 628
maslense@maslen.sk

ZVOLEN

Neresnícka 2229
962 01 Zvolen
mobil: +421 948 143 188
maslenzv@maslen.sk

KOŠICE

Jarmočná 1896/2
040 01 Košice
mobil: +421 948 389 859
maslenke@maslen.sk

NOVÉ ZÁMKY

Komáriňanská cesta 3
940 56 Nové Zámky
mobil: +421 948 389 850
maslennz@maslen.sk

ŠAHY

SNP č. 52
936 01 Šahy
mobil: +421 948 195 385
maslensh@maslen.sk

ŽILINA

Dlhá 87
010 09 Žilina
mobil: +421 948 389 854
maslenza@maslen.sk

OBCHODNÉ ZASTÚPENIA

ČEČEJOVCE

Košická 2
044 71 Čečejevoce
mobil: +421 911 972 022
eurolech@eurolech.sk

MOLDAVA NAD BODVOU

Hunyadiho 29,
045 01 Moldava n.
Bodvou
mobil: +421 911 972 022
szendrey@eurolech.sk

PIEŠŤANY

Rekreačná 7332/4
921 01 Piešťany
mobil: +421 918 919 731
strehypn@gmail.com

RIMAVSKÁ SOBOTA

Sobôtka 5687
979 01 Rimavská Sobota
mobil: +421 915 802 398
mbsstrehy@mbsstrehy.sk

ŽARNOVICA

Dolná 1491/18
966 81 Žarnovica
mobil: +421 905 501 053
r.r@mail.telekom.sk

E-MAIL:
MASLEN@MASLEN.SK

INFOLINKA:
0800 800 876

NAJRÝCHLEJŠIE
DODANIE NA TRHU

BEZPLATNÉ ZAMERANIE
A VYHOTOVENIE
KLADACIEHO PLÁNU
VAŠEJ STRECHY

SLOVENSKÝ
VÝROBCA

7.
DÔVODOV PREČO
MASLEN

PRODUKTY
DOSTUPNÉ
SKLADOM

PRI SPLNENÍ PODMIENOK
DOPRAVA ZDARMA

NAŠI DODÁVATELIA

Ponúkame široký sortiment výrobkov z plechu. Dodávateľmi plechov sú výlučne špičkové svetové huty. Z uvedeného sortimentu si môžete vybrať krytiny vyrobené v zmysle slovenských a európskych noriem v cenových reláciách, od najlacnejších so základnými povrchovými úpravami až po krytiny opatrené nadštandardnými úpravami s predĺženými zárukami. Výrobca vydáva na všetky svoje krytiny vyhlásenie o parametroch.





SLOVENSKÝ VÝROBCA PLECHOVÝCH KRYTÍN

KVALITA ZO SLOVENSKA S VIAC AKO 20 ROČNOU TRADÍCIOU



Spoločnosť MASLEN s.r.o. začala svoju pôsobnosť na slovenskom trhu v roku 2003. **Patríme medzi popredných výrobcov strešných krytín na Slovensku. Zaoberáme sa výrobou strešných krytín z plechu, spracovaním pozinkovaných a lakoplastovaných plechov.** Strešnú krytinu a trapezové plechy vyrábame pod ochrannou známkou.

„Ochranná známka“ zaručuje zákazníkom štandardne vysokú kvalitu zakúpených produktov s krátkymi dodacími lehotami a priaznivými cenami. **Firma disponuje najmodernejšími technologickými zariadeniami v nových moderných závodoch v Badíne pri Banskej Bystrici a v Nadlaku pri Arade v Rumunsku.** V snahe maximálne sa priblížiť k svojim zákazníkom, firma vybudovala vlastné predajné klampiarske centrá po celom Slovensku, v Českej republike, Rakúsku, Maďarsku, kde majú záka-

zníci k dispozícii kompletný sortiment výrobkov, tabuľových aj zvitkových plechov a taktiež klampiarskeho náradia.

Svojim zákazníkom poskytujeme kvalitný servis, poradenstvo, zameriavanie striech a vypracovanie kladacích plánov zdarma **na všetkých prevádzkach.** Na každej pobočke je k dispozícii ohýbačka, kde máte možnosť ohýbať si u nás zakúpené plechy zdarma.

NEWS NOVINKY Z DIELNE



MASLEN PRO

Stránka vyhradená pre B2B sektor, na ktorej nájdete samostatné sekcie pre realizátorov, projektantov a pracovníkov v poľnohospodárstve a priemysle.



ČÍTAJ VIAC

WWW.PRO.MASLEN.SK

MASLEN PRE

Chceme aby sme sa na Slovensku mali lepšie. Preto podporujeme rôzne menšie, či väčšie projekty, ktoré si môžete pozrieť na stránke maslenpre.



ČÍTAJ VIAC

WWW.PRE.MASLEN.SK

www.maslen.sk



VÝHODY STREŠNEJ KRYTINY



VHODNÉ AJ PRE STRECHY S NÍZKYM SKLONOM (UŽ OD 3°)

Škridlavý plechový profil je možné použiť už od sklonu 10° vďaka spôsobu výroby bez priečných spojov. Trapezové profily od 8° a falcovanú krytinu už od 3°.

Škridlavé profily	Trapezové profily	Falcovaná krytina
od 10°	od 8°	od 3°



NÍZKA HMOTNOSŤ

NESPORNE NAJVÄČŠIA VÝHODA PLECHOVÝCH STRIECH

Hmotnosť plechových krytín je nesporne obrovskou výhodou oproti betónovým a hlineným škridlám. Masívne pálené škridle môžu dosahovať až 10-násobok hmotnosti plechových striech. Nízka hmotnosť im preto dáva výhodu pri rekonštrukciách, manipulácií či rýchlosti pokládky strechy oproti už spomínaným ťažkým krytinám.



RÝCHLA VÝROBA A DODANIE

KRYTINU JE MOŽNÉ POLOŽIŤ ZA PÁR HODÍN

Vďaka prepracovaným výrobným postupom a automatickým linkám vieme akúkoľvek krytinu na mieru vyrobiť do troch pracovných dní. Disponujeme vlastnou sieťou prevádzok a nákladných áut, a preto garantujeme dopravu na miesto stavby do desiatich dní od objednania.



VIACNÁSObNÁ PROTIKORÓZNA OCHRANA



Vďaka moderným viacnásobným povrchovým úpravám sú oceľové plechy a hliník veľmi dobre chránené, a preto vydržia desiatky rokov.



ŠIROKÁ FAREBNÁ ŠKÁLA

Najväčší výber farieb býva práve pri plechových strechách, kde si môžete vybrať medzi rôznymi farbami vzorkovníka RAL. Profílované plechy sú dostupné až v 16 rôznych farbách RAL v troch rôznych povrchových úpravách - lesklé, matné alebo prémiové matné HB50. Polyesterová povrchová úprava zaisťuje vysokú odolnosť proti korózii a mechanickému poškodeniu.



EKOLOGICKÁ

Kovy sú takmer 100% recyklovateľné. V porovnaní s ostatnými kovmi je pozinkovaný plech obzvlášť šetrný k životnému prostrediu. Pri výrobe tohto typu materiálu sa spotrebuje menej energie, čím sa uvoľňuje aj menej CO₂ do ovzdušia.

www.maslen.sk



FAREBNÉ PREVEDENIE KRYTÍN

OCEĽOVÉ KRYTINY A TRAPÉZOVÉ PLECHY

MATNÝ POLYESTER 25 μm

HRŮBKA PLECHU 0,50 mm

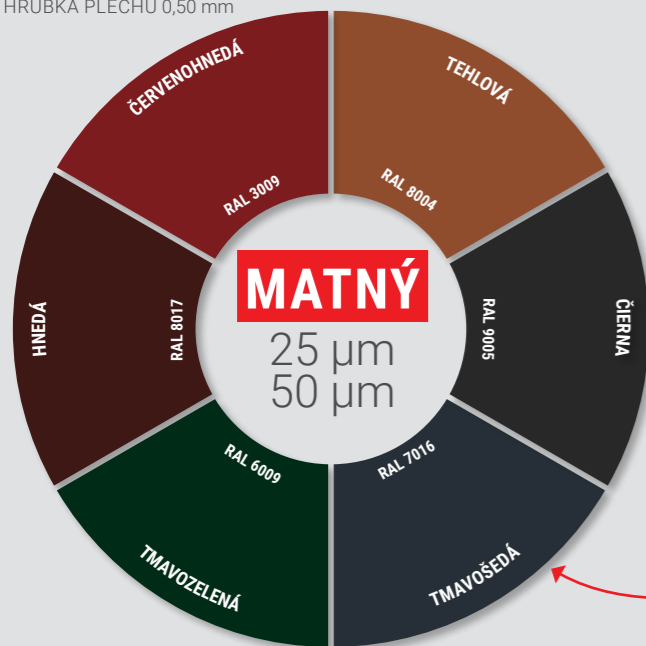

MATNÝ POLYESTER 50 μm

HB 50 MAT je v súčasnej dobe najkvalitnejšou povrchovou úpravou plechu používaného na výrobu strešnej krytiny. Polyester HB 50 μm tvoriaci finálnu povrchovú úpravu zabezpečuje vysokú odolnosť voči korózii a mechanickému poškodeniu. Vynikajúcim kvalitatívnym parametrom je nadštandardná výškafarebného, polyesterového nástreku (HB 50 μm), ktorý zabezpečuje zvýšenú odolnosť voči mechanickému poškriabaniu, ktorého použitie ocenia hlavne klampiari pri montáži a zákazníci pre zvýšenie životnosti strechy. Na výrobky s povrchovou úpravou HB 50 MAT sa vzťahuje predĺžená, 30 ročná záruka.



LESKLÝ POLYESTER 25 μm

10 rokov ZÁRUKA



HLINÍKOVÉ KRYTINY

MATNÝ POLYESTER 25 μm

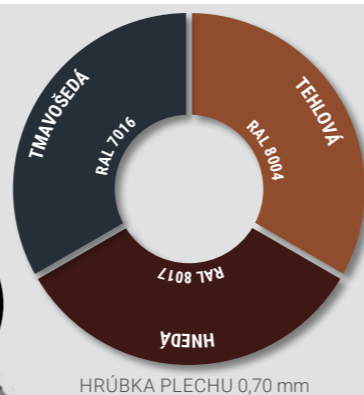

ZVODOVÝ SYSTÉM

POLYESTER HB SK 50 μm

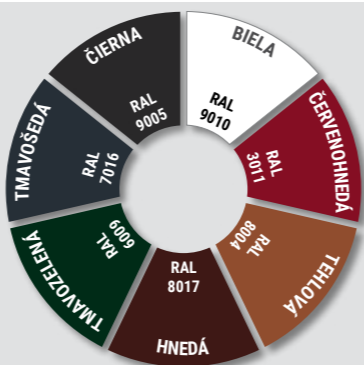

AŽ 8X POVRCHOVÁ ÚPRAVA PLECHOV



Strešné krytiny vyrábame tvarovaním za studena. Svojim tvarom, rozmermi, farbou a štruktúrou nadobúdajú charakter klasických krytín a tým veľmi ľahko zapadnú do každého prostredia, či už tradičného, alebo moderného. Použitie plechovej strešnej krytiny je pre jej výhody veľmi široké. Je vhodná na zakrytie novostavieb, ako aj rekonštrukcie striech všetkých typov objektov. Strešné krytiny sa vyrábajú na mieru podľa potrieb zákazníka. Vyrábajú sa z pozinkovaného oceľového plechu s povrchovou úpravou Lesk, Mat, HB 50 MAT v rôznych farebných prevedeniach RAL. V prípade hliníkového plechu držíme skladom zvitky povrchovej úpravy MAT 25 v hnedej, šedej a tehlovej farbe podľa dostupnosti.

POVRCHOVÁ ÚPRAVA OCEĽOVÝ PLECH

- 1 voliteľná ochranná fólia
- 2 vrchný lak: polyester
- 3 základný náter: polyester
- 4 pasivácia
- 5 zinkový povlak
- 6 oceľové jadro
- 7 zinkový povlak
- 8 pasivácia
- 9 základný náter: polyester

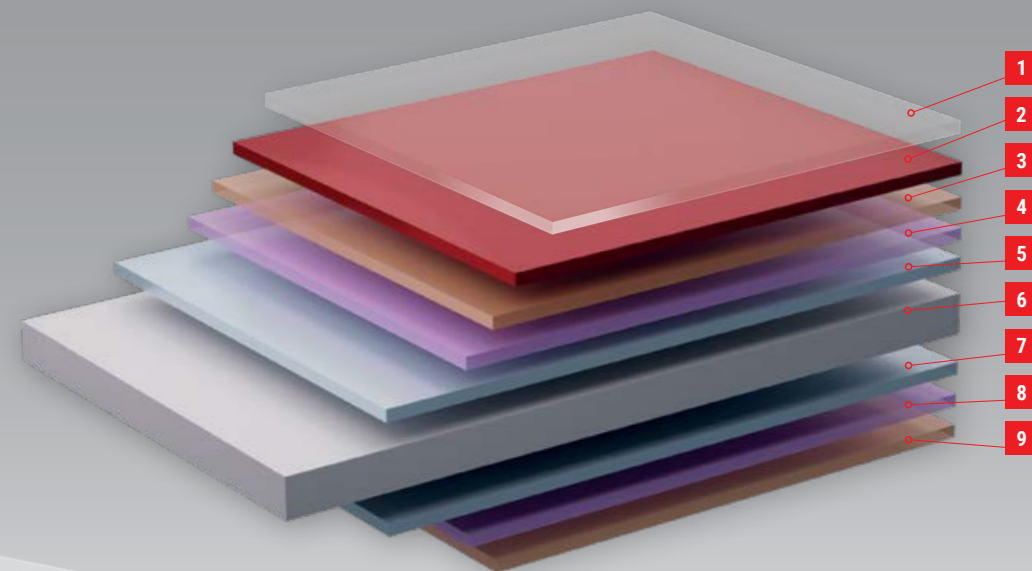

TOP KVALITA

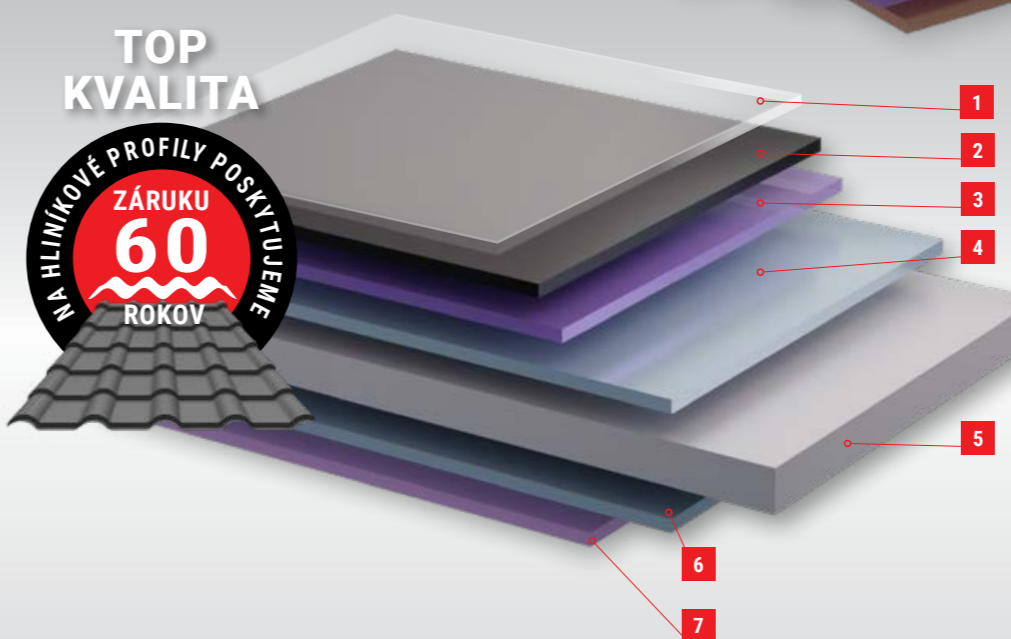

POVRCHOVÁ ÚPRAVA HLINÍKOVÝ PLECH

- 1 voliteľná ochranná fólia
- 2 vrchný lak
- 3 základný náter
- 4 hot A/C
- 5 hliníkové jadro
- 6 hot A/C
- 7 základný náter

Ku krytínám je vytvorený široký sortiment klampiarskych doplnkov, ktoré sú z rovnakého materiálu a v rovnakom farebnom prevedení ako samotná krytina. V našej ponuke sú aj tesniace prvky a spojovací materiál. Pri výbere strešnej krytiny je dôležitým aspektom sklon strechy, ktorý určuje aký typ je vhodné pri realizácii použiť.



VIAC O PRODUKTOCH

Správnosť samotnej montáže strešných krytín a trapézových plechov môže byť ovplyvnená faktormi, ktoré sú pre nás ako výrobcu a predajcu krytín a jej príslušenstva v danom momente neznáme. Z tohto dôvodu nezodpovedáme za prípravu podkladu a realizáciu pokládky strešnej krytiny zhotoviteľom, prípadne výberu krytiny v rozpore so všeobecnými odporúčaniami projektanta ako aj projektu samotného.



SYMETRA 15 / 30



www.maslen.sk

1. TECHNICKÉ PARAMETRE:

- Celková šírka: 1220 mm | Min. dĺžka: 830 mm | Užitková šírka: 1150 mm | Max. dĺžka: 6100 mm
- Výška vlny: 20 mm
- Modul: 350/400 mm
- Sklon strechy: od 12° / 15°
- Hrúbka plechu: oceľ 0,5 mm

Milovníci moderných tvarov v stavebníctve by určite mali siahnuť po plechovej strešnej krytine **SYMETRA**. Unikátny tvar profilu krytiny **SYMETRA** s jemným pretlačením na každom prelise dominuje nielen vo vizuálnych, ale aj v kvalitatívnych vlastnostiach. Svojím výzorom pripomína moderné keramické škridlové krytiny, preto je ideálna na novostavby v mestských či prímestských oblastiach. Napriek tomu vďaka svojej priaznivej cene prevláda pri rekonštrukciách, kde aj kvôli svojej nízkej hmotnosti a jednoduchej pokládke býva častou voľbou zákazníkov. **Výška vlny 15 a 30 mm** umožňuje jej použitie od 12° bez priečných spojov pri **SYMETRE 15** a od 15° pri **SYMETRE 30**.



Jedinečnosť krytiny **SYMETRA** dokazuje fakt, že ju je možné vyrobiť aj s antikondenzačnou fóliou **DRIPSTOP**, čo zvyšuje jej kvalitatívne vlastnosti a znásobuje rozsah jej uplatnenia.

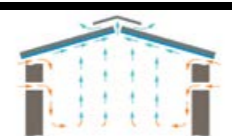

Správne odvetranie zabezpečuje odvod vlhkého vzduchu



Možnosť dodania krytiny s antikondenzačnou fóliou



2. PRIEREZ:

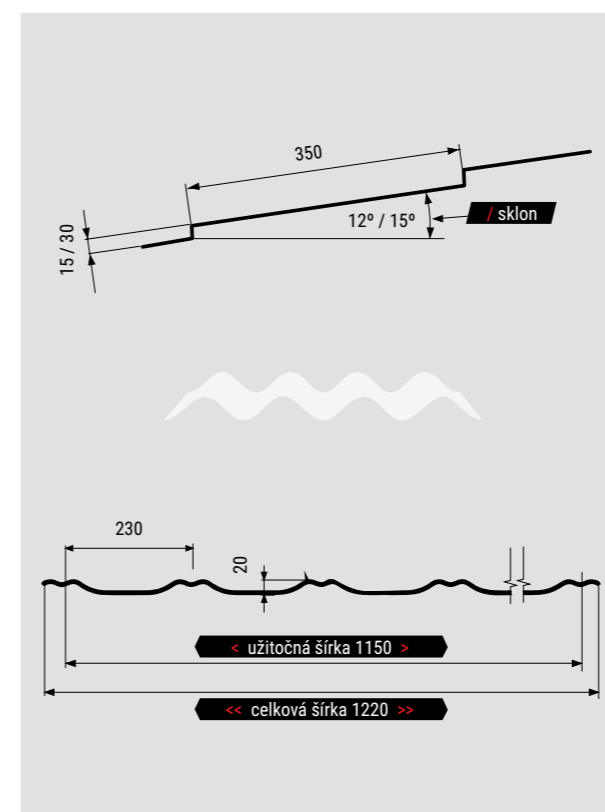

3. FAREBNÉ PREVEDENIA:





GAPA



1. TECHNICKÉ PARAMETRE:

	Celková šírka: 1180 mm Užitočná šírka: 1080 mm		Min. dĺžka: 860 mm Max. dĺžka: 6110 mm		Výška vlny: 32 mm		Modul: 350/400 mm		Sklon strechy: od 10°		Hrúbka plechu: oceľ 0,5 mm
--	---	--	---	--	-------------------	--	-------------------	--	-----------------------	--	----------------------------

Pre tých, ktorí preferujú masívnejšie a modernejšie tvary strešných krytín je ideálnou voľbou krytina GAPA. Tvarom a oblosťou profilu pripomína veľmi obľúbenú betónovú škridlu. Napriek svojmu masívnemu vzhľadu je hmotnosť krytiny **len 5kg/m²**. Vďaka svojej hmotnosti je vhodná ako náhrada starých škridlových či eternitových krytín, ale aj ako alternatíva ťažkých betónových škridiel pri novostavbách. Výška vlny 32 mm umožňuje jej použitie **od sklonu 10°** bez priečných spojov, alebo pri sklone strechy od 12° s priečnymi spojmi. Výroba na mieru je aj pri krytine GAPA samozrejmosťou.



2. PRIEREZ:

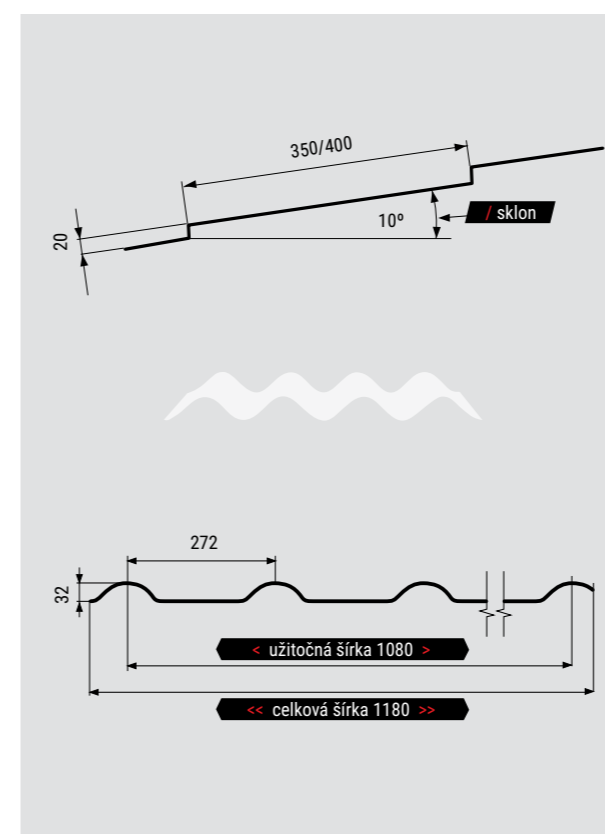

3. FAREBNÉ PREVEDENIA:

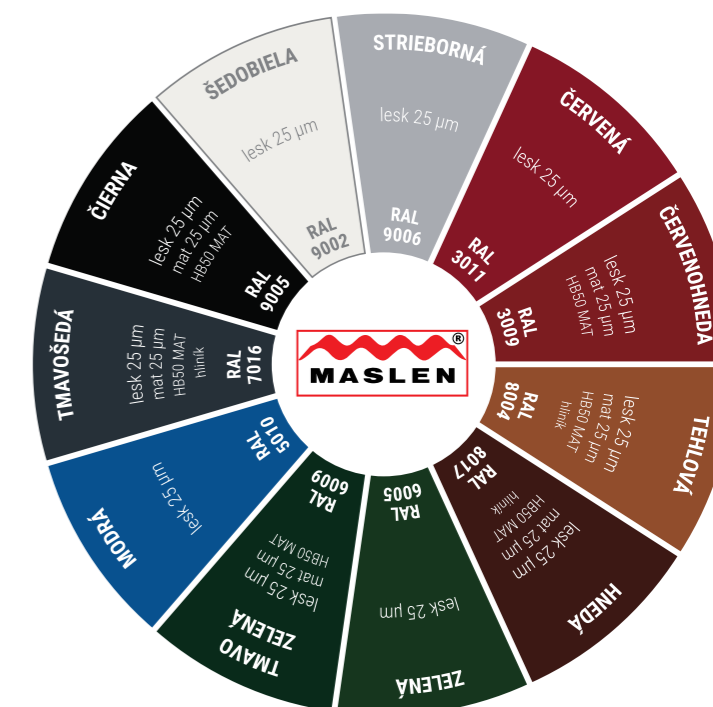



ŠKRIDPLECH



1. TECHNICKÉ PARAMETRE:

- Celková šírka: 1220 mm | Užitková šírka: 1145 mm
- Min. dĺžka: 830 mm | Max. dĺžka: 6100 mm
- Výška vlny: 19 mm
- Modul: 350/400 mm
- Sklon strechy: od 12°
- Hrúbka plechu: oceľ 0,5 mm

Jeden z prvých vyrábaných profilov strešnej krytiny v našom závode s prívlastkom „**najobľúbenejší**“ nesie názov ŠKRIDPLECH. Svojim tvarom pripomína klasickú, pálenú škridlu. Vďaka svojej hmotnosti (4,8kg/m²) je vhodný pri rekonštrukciách so zachovaním pôvodného krovu, čo jeho obľúbenosť ešte znásobuje. Svoje miesto si nájde aj v mestskom prostredí či v modernej architektúre, kde vďaka svojmu elegantnému vzhľadu „korunuje“ akúkoľvek stavbu. Vyrába sa na mieru (**odporúčaná dĺžka je do 6 m**) pri zachovaní celkovej šírky 1220 mm a užitočnej (krycej) šírky 1145 mm. Výška profilu 19 mm umožňuje použiť krytinu na strechy od sklonu 12°.



2. PRIEREZ:

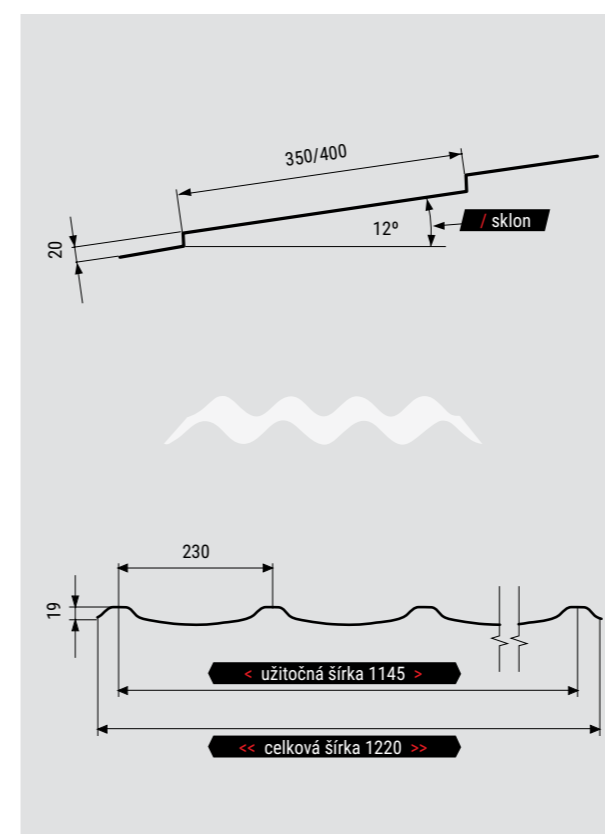

3. FAREBNÉ PREVEDENIA:





KLIK PANEL

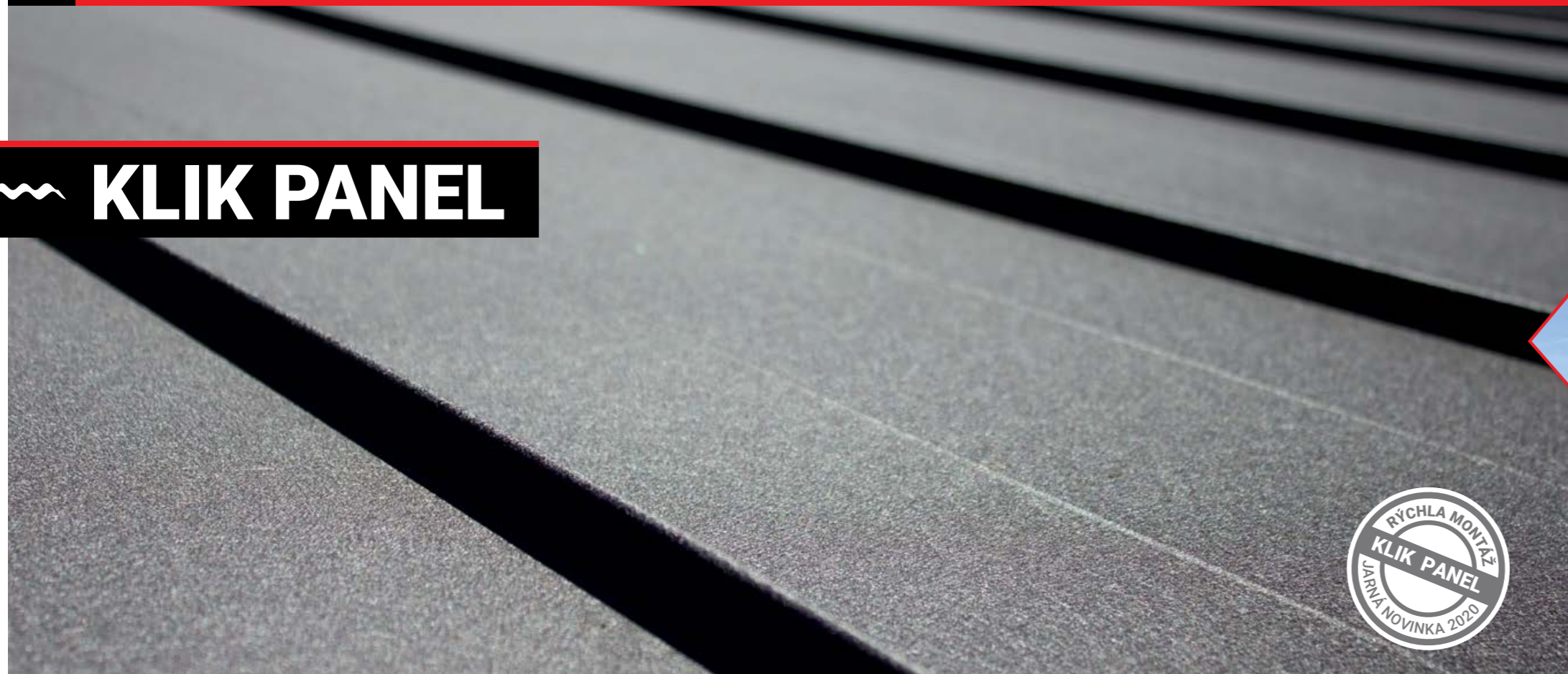

1. TECHNICKÉ PARAMETRE:



Celková šírka: 536 mm
Užitočná šírka: 500 mm

Min. dĺžka: 1000 mm
Max. dĺžka: 7000 mm



Sklon strechy:
od 10°



Hrúbka plechu:
ocel 0,5 mm
Hrúbka plechu:
hliník 0,7 mm

Je jedným z najmladších produktov v našom výrobnom portfóliu. Vzhľadovo je veľmi príbuzný falcovanej krytine, od ktorej sa odlišuje spôsobom montáže. Pre KLIK panel je typická stojatá drážka s "KLIK" zámkovým systémom, ktorý umožňuje veľmi jednoduché, pozdĺžne prepojenie plechov. Každý plát krytiny obsahuje perforovanú „kotviacu“ drážku, ktorá je uchytená do predpripraveného krovu pomocou skrutiek s plochou hlavou. Toto sofistikované riešenie eliminuje mechanický zásah do strešného pláštá a zároveň uľahčuje samotnú pokládku krytiny. Na krytinu KLIK panel vieme aplikovať antikondenzačnú fóliu DRIPSTOP a dosiahnuť tak zvýšenie kvalitatívnych vlastností.



Správne odvetranie zabezpečuje odvod vlhkého vzduchu



Možnosť dodania krytiny s antikondenzačnou fóliou



2. PRIEREZ:

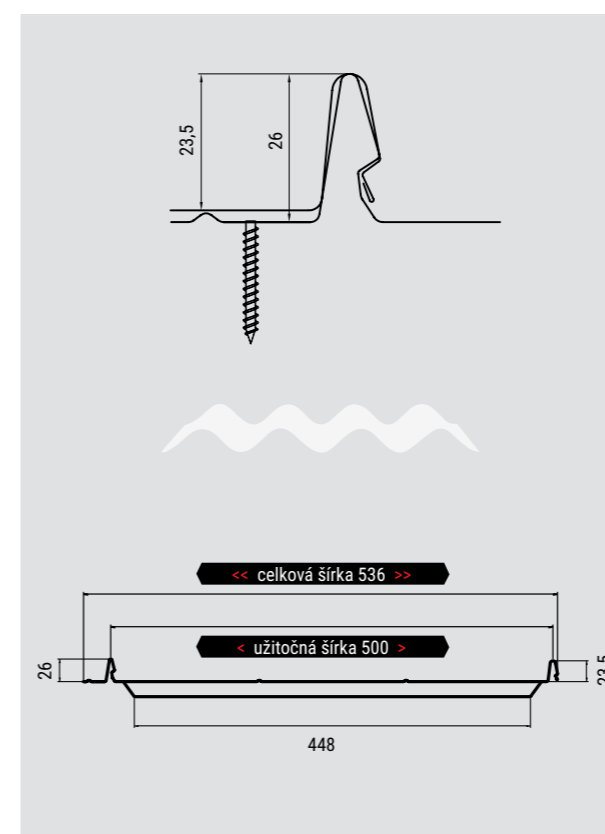

3. FAREBNÉ PREVEDENIA:

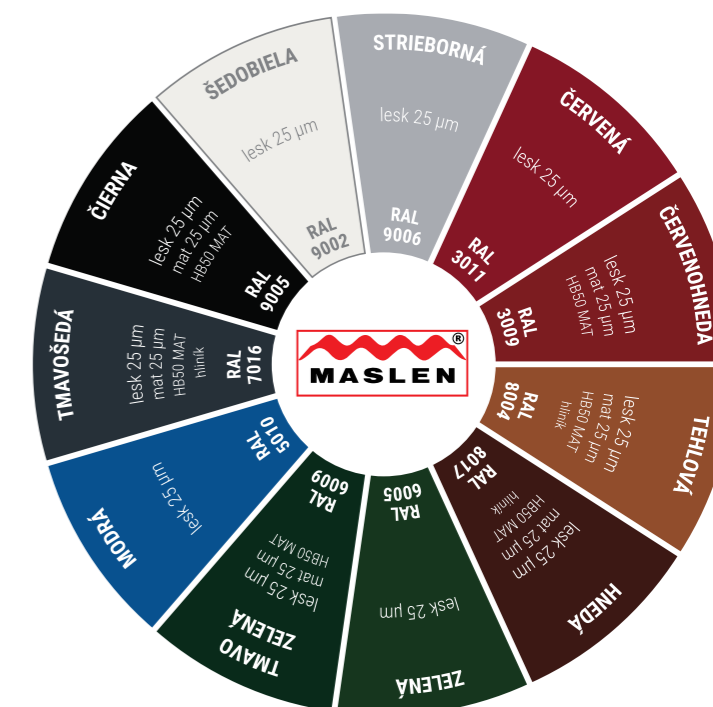



FALC 25



www.maslen.sk

1. TECHNICKÉ PARAMETRE:

- Užitočná šírka: 540 mm
- Min. dĺžka: 500 mm
Max. dĺžka: 7000 mm
- Výška vlny: 26 mm
- Sklon strechy: od 3° - 90°
- Hrúbka plechu: oceľ 0,5 mm
hliník 0,7 mm

Poprednú priečku pri zastrešovaní moderných novostavieb drží aktuálne **FALCOVANÁ KRYTINA**. Jej tvar, spôsob montáže a možnosť použitia od veľmi nízkych sklonov ju predurčuje k širokému spektru využitia. Medzi jej netradičné využitia môžeme spomenúť atypické vežičky s okrúhlym pôdorysom, vikiere, oplechovanie atík, štítov budov, ba dokonca prechádza zo striech až do fasád moderných pasívnych domov. Niektoré časti miest ju dokonca uvádzajú ako predpísaný architektonický prvok historických budov. Vďaka pevnosti a nepriepustnosti spojov je rovnako vhodná do horských a vysokohorských oblastí. **FALCOVANÁ KRYTINA** sa ako jediná môže vyrábať priamo na mieste stavby. Týmto spôsobom sa eliminuje použitie priečných spojov na strešnej krytine a zároveň minimalizuje možnosť poškodenia materiálu pri preprave, či manipulácii. Vyrába sa so stojatým falcem vysokým 25 mm (po zafalcovaní) a zo vstupnej šírky plechu 625 mm.

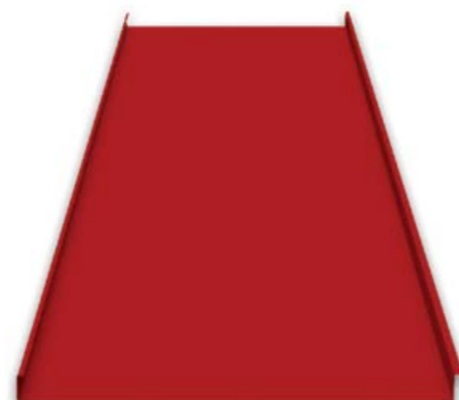

"Novinkou je možnosť zakruženia falcovanej krytiny do oblúkov priamo u zákazníka!"



2. PRIEREZ:

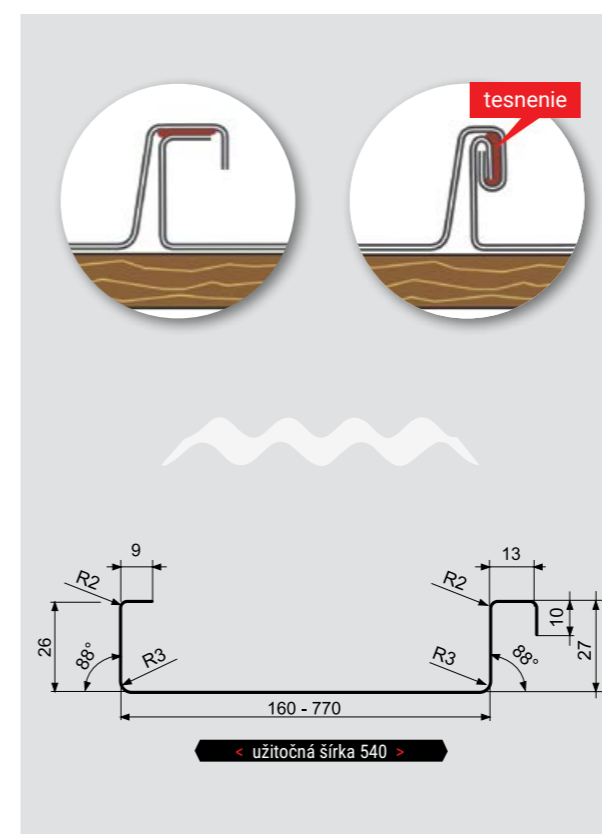

3. FAREBNÉ PREVEDENIA:

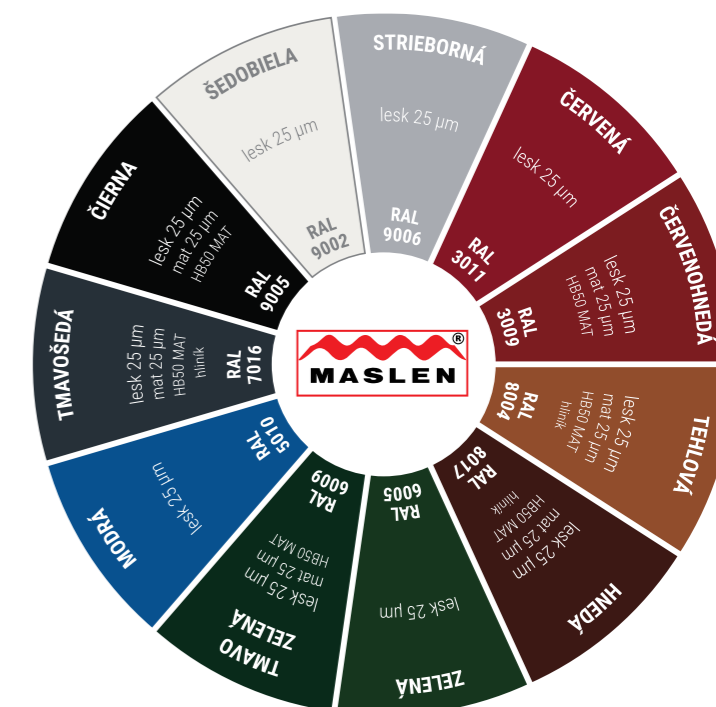



HLINÍKOVÉ PREVEDENIE

AluSYMA

HRÚBKA PLECHU 0,70 mm



1. TECHNICKÉ PARAMETRE:

- Celková šírka: 1220 mm | Užitočná šírka: 1150 mm
- Min. dĺžka: 830 mm | Max. dĺžka: 6100 mm
- Výška vlny: 20 mm
- Modul: 350 mm
- Sklon strechy: od 12°
- Hrúbka plechu: hliník 0,7 mm

Krytina **ALUSYMA** je jedným z našich **prémiových produktov** vďaka jej dizajnovému vzhľadu a **hliníkovému prevedeniu**. Unikátny tvar profilu krytiny **ALUSYMA** s jemným pretlačením na každom prelise pridáva nielen na vizuálnych, ale aj na kvalitatívnych vlastnostiach. Svojím výzorom pripomína moderné keramické škridlové krytiny, preto je ideálna na novostavby v mestských či prímestských oblastiach. Výškovlny 20mm umožňuje jej použitie od 12° bez priečných spojov. Jedinečnosť krytiny **ALUSYMA** dokazuje fakt, že ju je možné vyrobiť aj s antikondenzačnou fóliou **DRIPSTOP**, čo zvyšuje jej kvalitatívne vlastnosti a znásobuje pole jej uplatnenia.



Jedinečnosť krytiny **ALUSYMA** dokazuje fakt, že ju je možné vyrobiť aj s antikondenzačnou fóliou **DRIPSTOP**, čo zvyšuje jej kvalitatívne vlastnosti a znásobuje rozsah jej uplatnenia.

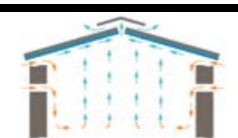

Správne odvetranie zabezpečuje odvod vlhkého vzduchu



Možnosť dodania krytiny s antikondenzačnou fóliou

2. PRIEREZ:

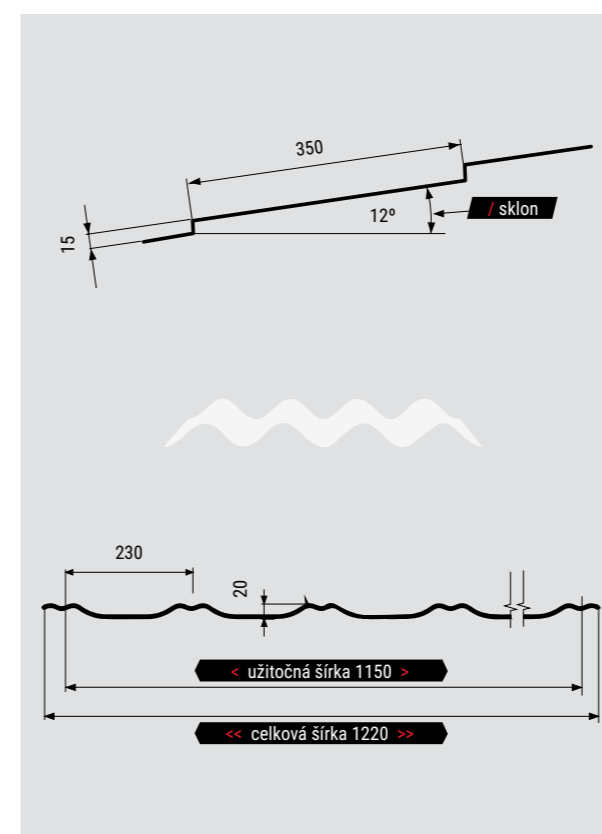

3. FAREBNÉ PREVEDENIA:

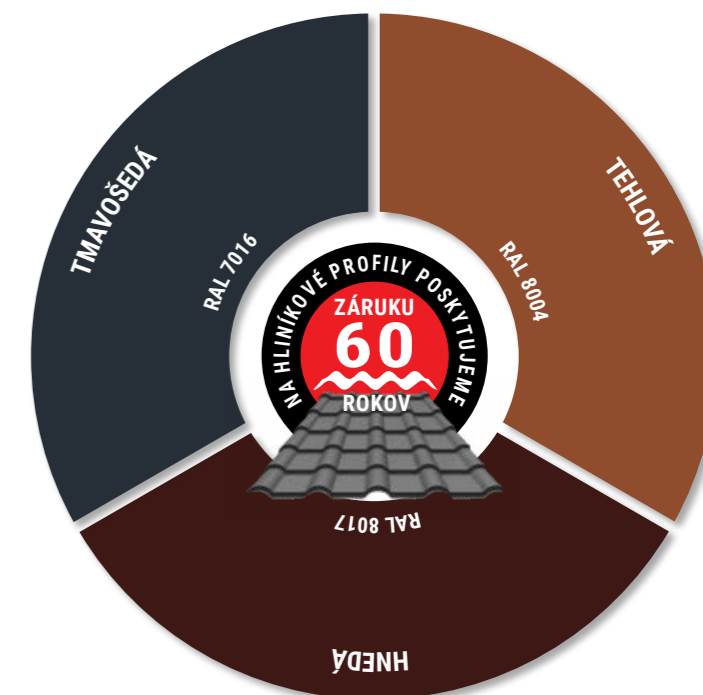



STREŠNÉ KRYTINY



HLINÍKOVÉ PREVEDENIE

AluGAPA

HRÚBKA PLECHU 0,70 mm



www.maslen.sk

1. TECHNICKÉ PARAMETRE:

	Celková šírka: 1180 mm Užitočná šírka: 1080 mm		Min. dĺžka: 860 mm Max. dĺžka: 6110 mm		Výška vlny: 32 mm		Modul: 350/400 mm		Sklon strechy: od 10°		Hrúbka plechu: hliník 0,7 mm
--	---	--	---	--	-------------------	--	-------------------	--	-----------------------	--	------------------------------

Spojenie masívneho vzhľadu s ľahkosťou hliníka do prémiového produktu, to je krytina **ALUGAPA**. Tvarom a výškou profilu pripomína veľmi obľúbenú betónovú škridlu. **Je vyrobená z hliníka**, preto je ju možné použiť takmer kdekoľvek a uspokojí aj toho najnáročnejšieho zákazníka. Je vhodná ako náhrada starých škridlových či eternitových krytín vo vidieckom prostredí, rovnako je výborná ako alternatíva ťažkých betónových škridiel na novostavbách v mestách a predmestiach. Výška vlny 32 mm umožňuje jej použitie od sklonu 10° bez priečných spojov, alebo pri sklone strechy od 12° s priečnymi spojmi.



2. PRIEREZ:

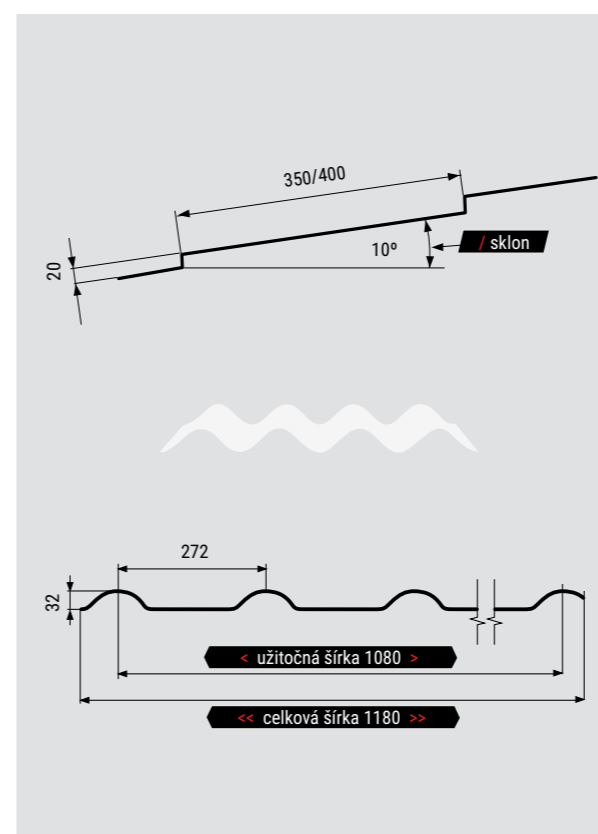

3. FAREBNÉ PREVEDENIA:

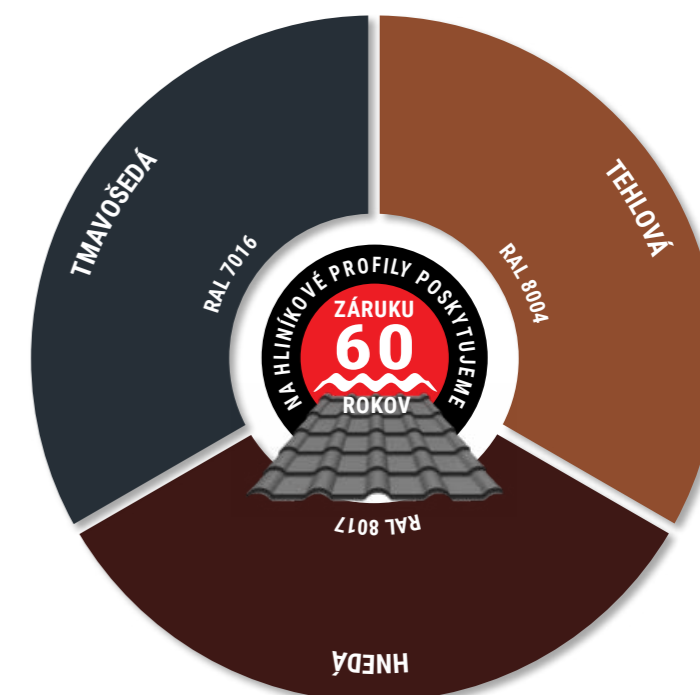





TOPDACH S15



1. TECHNICKÉ PARAMETRE:

 Výrobná dĺžka: 2220 mm Výroba na mieru: 850mm - 6000 mm	Celková šírka: 1220 mm Užitočná šírka: 1150 mm	 Výška vlny: 20 mm	 Modul: 350 mm	 Sklon strechy: od 12°	 Hrúbka plechu: oceľ 0,4 mm oceľ 0,5 mm
---	---	---	---	--	---

Univerzálna a ekonomicky výhodná krytina, ktorú máme stále skladom, to je krytina **TOPDACH**. Ako jediná zo všetkých profilovaných krytín nie je vyrábaná na mieru. **Prefabrikované pásy dlhé 2220 mm** sú ideálne na prístrešky, altánky, záhradné domčeky, ale rovnako je použiteľná pri správnom vyskladaní aj na rodinné domy. Výhodou **TOPDACHU** je, že krytina je v rôznych farebných variantoch stále skladom, a teda nie je nutné čakať na jej výrobu či dodanie.







2. PRIEREZ:



UNIDACH



1. TECHNICKÉ PARAMETRE:

 Výrobná dĺžka: 2000 mm Výroba na mieru: 500mm - 6000 mm	Celková šírka: 1150 mm Užitočná šírka: 1111 mm	 Výška vlny: 12/18 mm	 Sklon strechy: od 8°	 Hrúbka plechu: oceľ 0,4 mm oceľ 0,5 mm
--	---	--	--	---

UNIDACH je univerzálna krytina z trapézového plechu **T-12** alebo **T-18**. Vyrába sa v 2m dĺžkach v rôznych farbách a podľa dostupnosti je naskladnená na našich prevádzkach. Je ideálnym riešením pri stavbe záhradných domčekov, altánkov, prístreškov a iných stavieb, ktoré potrebujete mať rýchlo časovo zvládnuté. Okrem rozmerov, ktoré umožňujú prepravu krytiny aj v osobnom automobile, je jej veľkou výhodou možnosť variabilného rozpätia latovania (pri krytinách škridlových tvarov musí byť striktno dodržaná)



2. PRIEREZ:

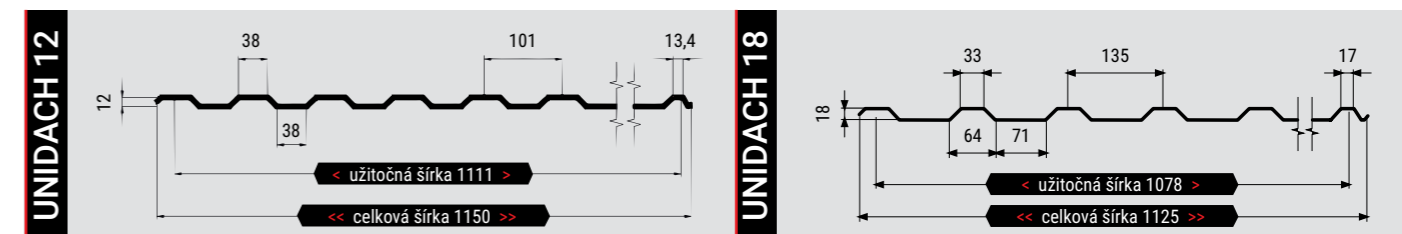



TRAPÉZOVÉ PLECHY

Aktuálne vyrábame 10 typov trapézových profilov, ktoré majú podľa svojho tvaru a konštrukčných vlastností rôzne použitie. Všeobecne sa delia na fasádne, strešné a konštrukčné (nosné) trapézové profily. Vyrábané sú na moderných technologických linkách s vysokou presnosťou a rýchlosťou spracovania. Dôkladná výstupná kontrola celého výrobného procesu je zárukou vysokej kvality dodávaných profilov. Výroba prebieha tvarovaním za studena z povrchovo upraveného a žiarovo pozinkovaného ocelového plechu s nadštandardnou vrstvou ZINKU, ktorá je veľmi dôležitá na dosiahnutie potrebnej protikoróznej ochrany. Plechy sú ďalej pasivované (chrómované) a vo finálnej fáze ošetrené dvojitém polyesterovým nástrekom. Trapézy si je možné obstaráť v rôznych hrúbkach (od 0,50 až do 1,50 mm) v závislosti od profilu a možnosti konkrétnej trapézovej linky. Tak ako pri škridlových tvaroch našich krytín je možnosť výroby trapézov v troch rôznych povrchových úpravách: LESK, MAT a HB50 MAT, ktoré sa od seba líšia množstvom použitej farby, spôsobom nanášania a v neposlednom rade aj zárukou. Na lesklé a matné krytiny sa vzťahuje 10 ročná záruka, na prémiovú úpravu HB50 MAT máme garanciu až 30 rokov. Vybrané trapézové plechy je možné dodať aj v hliníku o hrúbke 0,70 mm čo predlžuje záruku až na 60 rokov.

TOP KVALITA

HRÚBKY A FARBY TRAPÉZOVÝCH PLECHOV

HRÚBKA	STEPSO	SINUS 40	T-05	T-12	T-18	T-30	T-35	T-50	T-85	T-153	FAREBNÉ PŘEVEDENIE
0,50 mm	✓	✓	✓	✓	✓	✓	✓	✓	✗	✗	0,50 mm RAL 9002 ŠEDOBIELA, RAL 9006 STRIEBORNÁ, RAL 7035 SVETLO ŠEDÁ, RAL 7037 PRACHOVOŠEDÁ, RAL 7016 TMAVOŠEDÁ, RAL 9005 ČIERNA, RAL 3011 ČERVENÁ, RAL 3009 ČERVENOHNEDÁ, RAL 8004 TEHLOVÁ, ZLATÝ DUB, RAL 8017 HNEDÁ, RAL 6009 TMAVOZELENÁ, RAL 6005 ZELENÁ, RAL 5010 MODRÁ, POZINK
0,60 mm	✓	✓	✓	✓	✓	✓	✓	✓	✗	✗	0,60 mm RAL 9010 BIELA, RAL 9002 ŠEDOBIELA, RAL 9006 STRIEBORNÁ, RAL 7016 TMAVOŠEDÁ, RAL 6011 SVETLOZELENÁ, POZINK
0,70 mm hliník	✓	✓	✓	✓	✓	✓	✓	✓	✓	✗	0,70 mm HLINÍK RAL 7016 TMAVOŠEDÁ, HLINÍK RAL 8017 HNEDÁ, HLINÍK RAL 8004 TEHLOVÁ, POZINK
0,75 mm	✓	✓	✓	✓	✓	✓	✓	✓	✓	✓	0,75 mm RAL 9002 ŠEDOBIELA, RAL 9006 STRIEBORNÁ, RAL 7035 SVETLO ŠEDÁ, RAL 7037 PRACHOVOŠEDÁ, RAL 7016 TMAVOŠEDÁ, RAL 3009 ČERVENOHNEDÁ, RAL 8017 HNEDÁ, RAL 6005 ZELENÁ, RAL 5010 MODRÁ, POZINK
0,88 mm	✗	✓	✗	✓	✓	✓	✓	✓	✓	✓	0,88 mm RAL 9002 ŠEDOBIELA, POZINK
1,00 mm	✗	✓	✗	✓	✓	✓	✓	✓	✓	✓	1,00 mm RAL 9002 ŠEDOBIELA, POZINK
1,25 mm	✗	✓	✗	✗	✗	✗	✗	✓	✓	✓	1,25 mm RAL 9002 ŠEDOBIELA
1,50 mm	✗	✗	✗	✗	✗	✗	✗	✗	✗	✓	1,50 mm RAL 9002 ŠEDOBIELA



SINUS 40

VHODNÝ NA STRECHY, FASÁDY AJ OBLÚKOVÉ HALY

TECHNICKÉ PARAMETRE:



Celková šírka: 1085 mm
Užitočná šírka: 965 mm



Výrobná dĺžka: 0,5 m - 13,5 m
Plošná hmotnosť: 4,42 kg/m² - 11,34 kg/m²



Sklon strechy od 8°



Hrúbka materiálu: 0,5 mm - 1,25 mm

Úplnou novinkou v našom portfóliu a v podstate aj novinkou na Slovenskom trhu je možnosť zakrúženia tohto trapézového profilu už od **polomeru r= 2 m**. Takto zakrúžené plechy majú široké uplatnenie. Doménou je ich použitie pri **veľkých oblúkových halách**, pričom rádius plechov sa prispôbuje vopred pripravenej oceľovej konštrukcii. Takýchto konštrukcií sa v minulosti postavilo veľké množstvo a aktuálne prekrytie (jedná sa hlavne o sklolaminátové tabule) už väčšinou nespĺňa svoju funkciu. Preto Vám ponúkame ideálne riešenie na ich výmenu. Zakrúžený Sinus nájde využitie aj ako prístrešok na drevo, garáž na motorku a osobný automobil, prekrytie kontajnerov či poľnohospodárskych strojov a plodín. V hrúbke 1 mm a polomerom 2 m je tento profil dokonca samonosný.



MOŽNOSŤ ZAKRÚŽENIA OD RÁDIUSU r = 2 m

Novinka v sortimente trapézových profilov je profil **SINUS**. Tradičný vlnitý tvar s výškou vlny 40 mm má široké použitie ako strešná krytina, ale aj fasádny profil. Trapéz je možné dodať aj s antikondenzačnou fóliou **DRIPSTOP**.



ZAKRÚŽENÝ PROFIL

VLNITÝ PROFIL



Hrúbka	Váha za celkovú šírku	Farba RAL	DRIPSTOP	Využitie	Dĺžka
0,50 mm	4,42 kg/m ²	PZ PL 9002 PL 9006 PL 7035 PL 7037 PL PM HB 7016 PL PM HB 9005 PL 6005 PL PM HB 6009 PL 5010 PL PM HB 8004 PL 3011 PL PM HB 3009 PL PM HB 8017 PL DREVO DEKOR	✓	stenový profil strešný profil	500 - 8000 mm
0,60 mm	5,35 kg/m ²	PZ PL 9002 PL 9010 PL 9006 PL 7016 PL 6011	✓	stenový profil strešný profil	500 - 8000 mm
0,70 mm	2,57 kg/m ²	HLÍK HLÍK HLÍK	✓	stenový profil strešný profil	500 - 13500 mm
0,70 mm	6,27 kg/m ²	PZ PM 7016 PM 8004 PM 8017	✓	stenový profil strešný profil	500 - 13500 mm
0,75 mm	6,73 kg/m ²	PZ PL 9002 9006 7035 7037 7016 3009 8017 6005 5010	✓	stenový profil strešný profil	500 - 13500 mm
0,88 mm	7,93 kg/m ²	PZ PL 9002	✓	stenový profil strešný profil	500 - 13500 mm
1,00 mm	9,03 kg/m ²	PZ PL 9002	✓	stenový profil strešný profil	500 - 13500 mm
1,25 mm	11,34 kg/m ²	PL 9002	✗	stenový profil strešný profil	500 - 13500 mm

PZ = pozinkovaný PL = Polyester lesklý 25 µm PM = Polyester matný 25 µm HB = Polyester matný HB 50 µm

STEPRO

FASÁDNY PROFIL

TECHNICKÉ PARAMETRE:



Celková šírka: 1180 mm
Užitočná šírka: 1134 mm



Výrobná dĺžka: 0,5 m - 6 m
Plošná hmotnosť: 4,07 kg/m² - 6,19 kg/m²



Hrúbka materiálu: 0,5 mm - 0,75 mm

Primárne sa používa ako **fasádny profil** pre výrobu stenových plášťov, či už v exteriéri, alebo v interiéri. Jeho jedinečný tvar pôsobí dojmom elegantných lamelových panelov s horizontálnym uložením. Ako strešný profil je možné ho použiť v prípade jeho reverznej výroby. Vyrábame ho z lakoplastových pozinkovaných plechov v hrúbkach materiálu od 0,50 mm do 0,75 mm. **STEPRO** je unikátny profil so všestranným použitím. Pri vývoji tohto druhu profilu sa prihliadalo na vytvorenie esteticky príťažlivého vzhľadu pri maximálnej výťažnosti, čo mu zaručuje veľmi **priaznivú cenu**. Trapézový profil **STEPRO** v drevodekore zlatý dub, ktorý je vyrobiteľný aj v obojstrannom prevedení, patrí svojim výzorom aj vlastnosťami k **prémiovým produktom**.

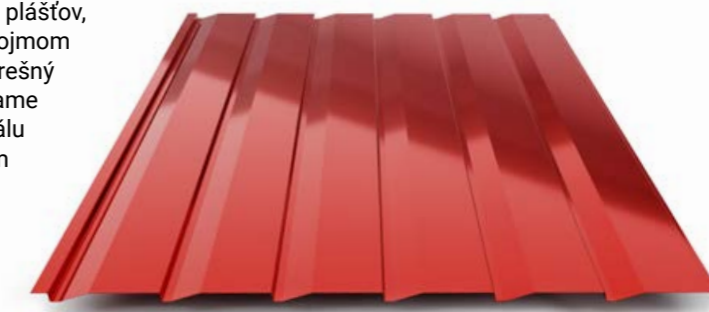

ŠTANDARD

REVERZ

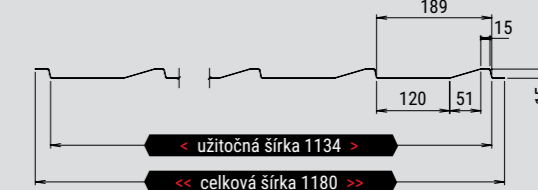

Hrúbka	Váha za celkovú šírku	Farba RAL	DRIPSTOP	Využitie	Presvetlovací panel	Dĺžka
0,50 mm	4,07 kg/m ²	PZ PL 9002 PL 9006 PL 7035 PL 7037 PL PM HB 7016 PL PM HB 9005 PL 6005 PL PM HB 6009 PL 5010 PL PM HB 8004 PL 3011 PL PM HB 3009 PL PM HB 8017 PL DREVO DEKOR	✓	stenový profil strešný profil		500 - 6000 mm
0,60 mm	4,92 kg/m ²	PZ PL 9002 PL 9010 PL 9006 PL 7016 PL 6011	✓	stenový profil strešný profil	✗	500 - 6000 mm
0,70 mm	2,37 kg/m ²	HLÍK HLÍK HLÍK	✓	stenový profil strešný profil		500 - 6000 mm
0,70 mm	5,76 kg/m ²	PZ PM 7016 PM 8004 PM 8017	✓	stenový profil strešný profil		500 - 6000 mm
0,75 mm	6,19 kg/m ²	PZ PL 9002 9006 7035 7037 7016 3009 8017 6005 5010	✓	stenový profil strešný profil		500 - 6000 mm

PZ = pozinkovaný PL = Polyester lesklý 25 µm PM = Polyester matný 25 µm HB = Polyester matný HB 50 µm



T 05

FASÁDNY A PODHLADOVÝ PROFIL

TECHNICKÉ PARAMETRE:



Celková šírka: 1245 mm
Užitočná šírka: 1215 mm



Výrobná dĺžka: 0,4 m - 6 m
Plošná hmotnosť: 3,86 kg/m² - 5,86 kg/m²



Hrúbka materiálu: 0,5 mm - 0,75 mm

Trapézový plech **T-05** je výškou profilu najnižší zo všetkých. Jeho využitie je hlavne ako podhladový, alebo fasádny plech. Je vhodný na opláštenie rôznych interiérových, alebo exteriérových stien, prístavieb a pod. Pri použití na oplášťovanie v exteriéri odporúčame vzhľadom na výšku profilu jednotlivé plechy medzi sebou utesňovať obojstrannou lepiacou páskou, ktorá je ponúkaná v doplnkovom príslušenstve. Široká škála farieb a povrchových úprav ho predurčuje použiť takmer kdekoľvek. Vhodný je na steny či brány priemyselných budov, plotov, obkladov interiérov, hospodárskych budov či kancelárií. **V drevodekore zlatý dub, ktorý je vyrobiteľný aj v obojstrannom prevedení, je trapézový plech T-05 výzorom aj vlastnosťami jedinečný.**

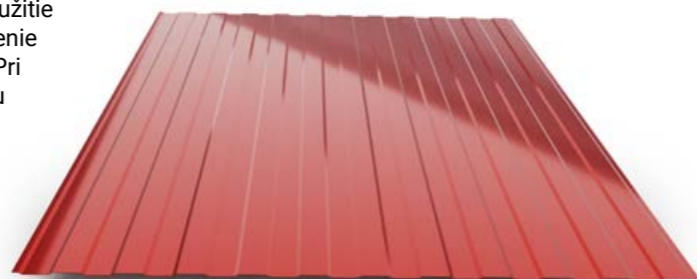

NA OPLÁŠTENIA VŠETKÝCH DRUHOV

PRIEREZ PROFILOM



Hrúbka	Váha za celkovú šírku	Farba RAL	DRIPSTOP	Využitie	Presvetlovací panel	Dĺžka
0,50 mm	3,86 kg/m ²	PZ PL 9002 PL 9006 PL 7035 PL 7037 PL PM HB 7016 PL PM HB 9005 PL 6005 PL PM HB 6009 PL 5010 PL PM HB 8004 PL 3011 PL PM HB 3009 PL PM HB 8017 PL DREVO DEKOR	×	stenový profil		300 - 6000 mm
0,60 mm	4,66 kg/m ²	PZ PL 9002 PL 9010 PL 9006 PL 7016 PL 6011	×	stenový profil	×	300 - 6000 mm
0,70 mm	1,91 kg/m ²	HLINÍK HLINÍK HLINÍK	×	stenový profil		300 - 6000 mm
0,70 mm	5,46 kg/m ²	PZ PM 7016 PM 8004 PM 8017	×	stenový profil		300 - 6000 mm
0,75 mm	5,86 kg/m ²	PZ PL 9002 9006 7035 7037 7016 3009 8017 6005 5010	×	stenový profil		300 - 6000 mm

PZ = pozinkovaný PL = Polyester lesklý 25 µm PM = Polyester matný 25 µm HB = Polyester matný HB 50 µm

T 12

TRAPÉZOVÝ PROFIL

TECHNICKÉ PARAMETRE:



Celková šírka: 1150 mm
Užitočná šírka: 1111 mm



Výrobná dĺžka: 0,5 m - 6 m
Plošná hmotnosť: 4,17 kg/m² - 8,52 kg/m²



Sklon strechy od 8°



Hrúbka materiálu: 0,5 mm - 1,00 mm

Trapézový profil **T-12** patrí k jedným z našich najmladších a najpredávanejších profilov. Výška trapézovej vlny je 12 mm, čo ho predurčuje k jeho použitiu aj ako strešný, ale i fasádny profil. Najväčšou výhodou je jednoduchá a rýchla montáž bez nutnosti výmeny pôvodného latovania. Vďaka symetrickému tvaru môžeme použiť tento profil pri realizácii rodinných domov, garáží, záhradných prístreškov, altánkov, hospodárskych budov či oplotení.

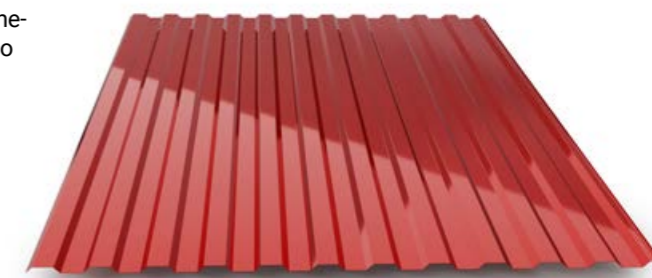

Zo spodnej strany je možné aplikovať antikondenzačnú fóliu



NA STRECHY AJ FASÁDY

ŠTANDARD



REVERZ



Hrúbka	Váha za celkovú šírku	Farba RAL	DRIPSTOP	Využitie	Presvetlovací panel	Dĺžka
0,50 mm	4,17 kg/m ²	PZ PL 9002 PL 9006 PL 7035 PL 7037 PL PM HB 7016 PL PM HB 9005 PL 6005 PL PM HB 6009 PL 5010 PL PM HB 8004 PL 3011 PL PM HB 3009 PL PM HB 8017 PL DREVO DEKOR	✓	stenový profil strešný profil		500 - 6000 mm
0,60 mm	5,04 kg/m ²	PZ PL 9002 PL 9010 PL 9006 PL 7016 PL 6011	✓	stenový profil strešný profil		500 - 6000 mm
0,70 mm	2,07 kg/m ²	HLINÍK HLINÍK HLINÍK	✓	stenový profil strešný profil	×	500 - 6000 mm
0,70 mm	6,00 kg/m ²	PZ PM 7016 PM 8004 PM 8017	✓	stenový profil strešný profil		500 - 6000 mm
0,75 mm	6,35 kg/m ²	PZ PL 9002 9006 7035 7037 7016 3009 8017 6005 5010	✓	stenový profil strešný profil		500 - 6000 mm
0,88 mm	7,48 kg/m ²	PZ PL 9002	✓	stenový profil strešný profil		500 - 6000 mm
1,00 mm	8,52 kg/m ²	PZ PL 9002	✓	stenový profil strešný profil		500 - 6000 mm

PZ = pozinkovaný PL = Polyester lesklý 25 µm PM = Polyester matný 25 µm HB = Polyester matný HB 50 µm



T 18

TRAPÉZOVÝ PROFIL

TECHNICKÉ PARAMETRE:

	Celková šírka: 1125 mm Užitočná šírka: 1078 mm		Výrobná dĺžka: 0,5 m - 13,5 m Plošná hmotnosť: 4,27 kg/m ² - 8,69 kg/m ²		Sklon strechy od 8°		Hrúbka materiálu: 0,5 mm - 1,00 mm
--	---	--	---	--	---------------------	--	------------------------------------

Univerzálnosť trapézového profilu **T-18** umožňuje jeho použitie ako strešný ale i fasádny profil. Okrem realizácií striech rodinných domov, priemyselných budov, či hospodárskych stavieb je použiteľný aj ako lacné riešenie pri rekonštrukciách striech bez nutnosti výmeny pôvodného krovu. **Pri trapézovom plechu T-18 je možnosť dodávky presvetlovacieho sklolaminátového, alebo polykarbonátového profilu. Rovnako je možné ho vyrobiť aj s antikondenzačnou fóliou DRIPSTOP, čo možnosti jeho použitia ešte znásobuje.**

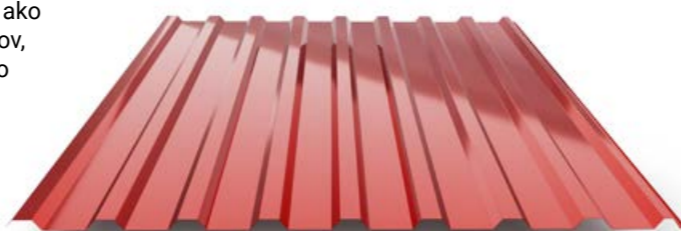

VHODNÝ NA VŠETKY TYPY STAVIEB

Dostupnosť presvetlovacieho pásu

Možnosť dodania krytiny s antikondenzačnou fóliou



ŠTANDARD

REVERZ



Hrúbka	Váha za celkovú šírku	Farba RAL	DRIPSTOP	Využitie	Presvetlovací panel	Dĺžka
0,50 mm	4,27 kg/m ²	PZ PL 9002 PL 9006 PL 7035 PL 7037 PL PM HB 7016 PL PM HB 9005 PL 6005 PL PM HB 6009 PL 5010 PL PM HB 8004 PL 3011 PL PM HB 3009 PL PM HB 8017 PL DREVO DEKOR	✓	stenový profil strešný profil		500 - 8000 mm
0,60 mm	5,16 kg/m ²	PZ PL 9002 PL 9010 PL 9006 PL 7016 PL 6011	✓	stenový profil strešný profil		500 - 8000 mm
0,70 mm <small>hlínik</small>	2,10 kg/m ²	HLNÍK		stenový profil	✓	500 - 13500 mm
0,70 mm <small>ocel</small>	6,04 kg/m ²	PZ PM 7016 PM 8004 PM 8017	✓	stenový profil strešný profil		500 - 13500 mm
0,75 mm	6,49 kg/m ²	PZ PL 9002 9006 7035 7037 7016 3009 8017 6005 5010	✓	stenový profil strešný profil		500 - 13500 mm
0,88 mm	7,80 kg/m ²	PZ PL 9002	✓	stenový profil strešný profil		500 - 13500 mm
1,00 mm	8,69 kg/m ²	PZ PL 9002	✓	stenový profil strešný profil		500 - 13500 mm

PZ = pozinkovaný PL = Polyester lesklý 25 µm PM = Polyester matný 25 µm HB = Polyester matný HB 50 µm

T 30

TRAPÉZOVÝ PROFIL

TECHNICKÉ PARAMETRE:

	Celková šírka: 1140 mm Užitočná šírka: 1100 mm		Výrobná dĺžka: 0,5 m - 13,5 m Plošná hmotnosť: 4,48 kg/m ² - 9,14 kg/m ²		Sklon strechy od 8°		Hrúbka materiálu: 0,5 mm - 1,00 mm
--	---	--	---	--	---------------------	--	------------------------------------

Trapézový plech s výškou vlny 30 mm nesie označenie **T-30**. Je vyrábaný primárne ako **strešný profil**, ale po jeho reverznej úprave je použiteľný ako estetický fasádny profil. Ideálnym použitím trapézu **T-30** je prekrytie striech veľkých priemyselných hál ale aj hospodárskych budov, bez nutnosti výmeny krovu. Trapézový plech **T-30** je možné vyrobiť a dodať aj s antikondenzačnou fóliou **DRIPSTOP**.



NA STRECHY AJ FASÁDY

Možnosť dodania krytiny s antikondenzačnou fóliou



ŠTANDARD

REVERZ

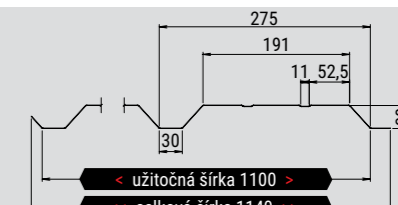

Hrúbka	Váha za celkovú šírku	Farba RAL	DRIPSTOP	Využitie	Presvetlovací panel	Dĺžka
0,50 mm	4,48 kg/m ²	PZ PL 9002 PL 9006 PL 7035 PL 7037 PL PM HB 7016 PL PM HB 9005 PL 6005 PL PM HB 6009 PL 5010 PL PM HB 8004 PL 3011 PL PM HB 3009 PL PM HB 8017 PL DREVO DEKOR	✓	stenový profil strešný profil		500 - 8000 mm
0,60 mm	5,40 kg/m ²	PZ PL 9002 PL 9010 PL 9006 PL 7016 PL 6011	✓	stenový profil strešný profil		500 - 8000 mm
0,70 mm <small>hlínik</small>	2,18 kg/m ²	HLNÍK		stenový profil	×	500 - 13500 mm
0,70 mm <small>ocel</small>	6,20 kg/m ²	PZ PM 7016 PM 8004 PM 8017	✓	stenový profil strešný profil		500 - 13500 mm
0,75 mm	6,80 kg/m ²	PZ PL 9002 9006 7035 7037 7016 3009 8017 6005 5010	✓	stenový profil strešný profil		500 - 13500 mm
0,88 mm	8,02 kg/m ²	PZ PL 9002	✓	stenový profil strešný profil		500 - 13500 mm
1,00 mm	9,14 kg/m ²	PZ PL 9002	✓	stenový profil strešný profil		500 - 13500 mm

PZ = pozinkovaný PL = Polyester lesklý 25 µm PM = Polyester matný 25 µm HB = Polyester matný HB 50 µm

T 35

TRAPÉZOVÝ PROFIL

TECHNICKÉ PARAMETRE:

	Celková šírka: 1075 mm Užitočná šírka: 1035 mm		Výrobná dĺžka: 0,5 m - 13,5 m Plošná hmotnosť: 4,47 kg/m ² - 9,12 kg/m ²		Sklon strechy od 8°		Hrúbka materiálu: 0,5 mm - 1,00 mm
--	---	--	---	--	---------------------	--	------------------------------------

Jedným z najpredávanejších profilov v našom portfóliu je trapézový plech **T-35**. Výška vlny 35 mm ho predurčuje k použitiu nie len na strechy rodinných či priemyselných objektov, ale aj na fasády a oplotenia. Pri väčších hrúbkach je vhodný aj na použitie do stratených debnení. **Medzi každou vlnou má spevňovaciu vlnu o šírke 29 mm, čo zvyšuje jeho pevnosť a tým znásobuje možnosti jeho použitia.** Pri trapézovom plechu T-35 je aj možnosť dodávky presvetlovacieho sklolaminátového, alebo polykarbonátového 6 m profilu. Rovnako je možné ho vyrobiť aj s antikondenzačnou fóliou **DRIPSTOP**, čo možnosti jeho použitia ešte znásobuje.



ČÍSLO 1 PRIEMYSELNÝCH STAVIEB

Dostupnosť presvetlovacieho pásu

Možnosť dodania krytiny s antikondenzačnou fóliou

ŠTANDARD



REVERZ

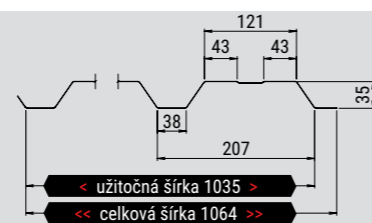

Hrúbka	Váha za celkovú šírku	Farba RAL	DRIPSTOP	Využitie	Presvetlovací panel	Dĺžka
0,50 mm	4,47 kg/m ²	PZ PL 9002 PL 9006 PL 7035 PL 7037 PL PM HB 7016 PL PM HB 9005 PL 6005 PL PM HB 6009 PL 5010 PL PM HB 8004 PL 3011 PL PM HB 3009 PL PM HB 8017 PL DREVO DEKOR	✓	stenový profil strešný profil		500 - 8000 mm
0,60 mm	5,40 kg/m ²	PZ PL 9002 PL 9010 PL 9006 PL 7016 PL 6011	✓	stenový profil strešný profil		500 - 8000 mm
0,70 mm <small>ocel / hliník</small>	2,37 kg/m ²	HLINÍK HLINÍK HLINÍK	✓	stenový profil strešný profil	✓	500 - 13500 mm
0,70 mm <small>ocel</small>	6,33 kg/m ²	PZ PM 7016 PM 8004 PM 8017	✓	stenový profil strešný profil		500 - 13500 mm
0,75 mm	6,79 kg/m ²	PZ PL 9002 9006 7035 7037 7016 3009 8017 6005 5010	✓	stenový profil strešný profil		500 - 13500 mm
0,88 mm	8,00 kg/m ²	PZ PL 9002	✓	stenový profil strešný profil		500 - 13500 mm
1,00 mm	9,12 kg/m ²	PZ PL 9002	✓	stenový profil strešný profil		500 - 13500 mm

PZ = pozinkovaný PL = Polyester lesklý 25 µm PM = Polyester matný 25 µm HB = Polyester matný HB 50 µm

T 50

TRAPÉZOVÝ PROFIL

TECHNICKÉ PARAMETRE:

	Celková šírka: 1085 mm Užitočná šírka: 1040 mm		Výrobná dĺžka: 0,5 m - 13,5 m Plošná hmotnosť: 4,42 kg/m ² - 11,34 kg/m ²		Sklon strechy od 8°		Hrúbka materiálu: 0,5 mm - 1,25 mm
--	---	--	--	--	---------------------	--	------------------------------------

Prvý z radu nosných, tzv. konštrukčných profilov je trapézový plech **T-50**. Používa sa aj ako strešný profil, **najmä pri nižších sklonoch**. Odolnosť vyšších vln voči poveternostným vplyvom a dostatočná pevnosť poskytuje tomuto profilu široké použitie v stavebníctve. Najčastejšie ho vidieť na strechách veľkých priemyselných hál, či skladových objektov. Dopytovaný je aj na použitie ako stratené debnenie. K trapézovému plechu T-50 je možnosť dodávky presvetlovacieho profilu a rovnako možnosť výroby s antikondenzačnou fóliou **DRIPSTOP**.

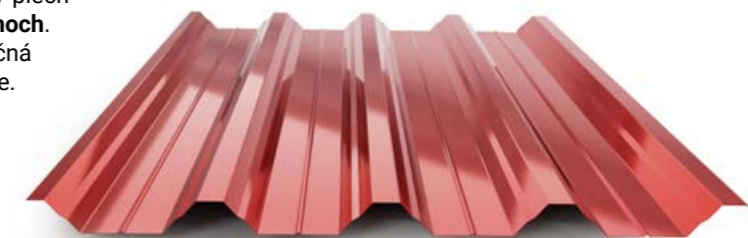

Možnosť dodania krytiny s antikondenzačnou fóliou

NA STRECHY AJ SKRYTÉ DEBNENIE

Dostupnosť presvetlovacieho pásu

ŠTANDARD



REVERZ

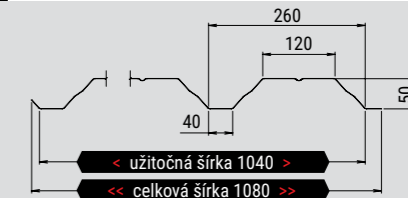

Hrúbka	Váha za celkovú šírku	Farba RAL	DRIPSTOP	Využitie	Presvetlovací panel	Dĺžka
0,50 mm	4,42 kg/m ²	PZ PL 9002 PL 9006 PL 7035 PL 7037 PL PM HB 7016 PL PM HB 9005 PL 6005 PL PM HB 6009 PL 5010 PL PM HB 8004 PL 3011 PL PM HB 3009 PL PM HB 8017 PL DREVO DEKOR	✓	stenový profil strešný profil		500 - 8000 mm
0,60 mm	5,35 kg/m ²	PZ PL 9002 PL 9010 PL 9006 PL 7016 PL 6011	✓	stenový profil strešný profil		500 - 8000 mm
0,70 mm <small>ocel / hliník</small>	2,57 kg/m ²	HLINÍK HLINÍK HLINÍK	✓	stenový profil strešný profil	✓	500 - 13500 mm
0,70 mm <small>ocel</small>	6,27 kg/m ²	PZ PM 7016 PM 8004 PM 8017	✓	stenový profil strešný profil		500 - 13500 mm
0,75 mm	6,73 kg/m ²	PZ PL 9002 9006 7035 7037 7016 3009 8017 6005 5010	✓	strešný a konštrukčný profil		500 - 13500 mm
0,88 mm	7,93 kg/m ²	PZ PL 9002	✓	strešný a konštrukčný profil		500 - 13500 mm
1,00 mm	9,03 kg/m ²	PZ PL 9002	✓	strešný a konštrukčný profil		500 - 13500 mm
1,25 mm	11,34 kg/m ²	PL 9002	✗	strešný a konštrukčný profil		500 - 13500 mm

PZ = pozinkovaný PL = Polyester lesklý 25 µm PM = Polyester matný 25 µm HB = Polyester matný HB 50 µm



T 85

TRAPÉZOVÝ PROFIL



TECHNICKÉ PARAMETRE:

	Celková šírka: 980 mm		Výrobná dĺžka: 0,5 m - 13,5 m		Sklon strechy od 8°		Hrúbka materiálu: 0,75 mm - 1,25 mm
	Užitočná šírka: 930 mm		Plošná hmotnosť: 6,94 kg/m ² - 12,55 kg/m ²				

Trapézový profil **T-85** patrí medzi vysoké konštrukčné profily, ktoré sa používajú najmä ako nosné prvky stavieb, pri vytváraní stratených debnení, zateplených skladaných stropov a pod. Napriek jeho výške je ho možné použiť aj ako strešný profil. Aplikácia antikondenzačnej fólie **DRIPSTOP** je aj pri tomto type profilu realizovateľná.



Možnosť dodania krytiny s antikondenzačnou fóliou



KONŠTRUKČNÝ AJ STREŠNÝ PROFIL

ŠTANDARD



REVERZ



Hrúbka	Váha za celkovú šírku	Farba RAL	DRIPSTOP	Využitie	Presvetlovací panel	Dĺžka
0,70 mm	2,42 kg/m ²	HLÍNIK		konštrukčný a strešný profil		500 - 13500 mm
0,70 mm	6,94 kg/m ²	PZ PM 7016 PM 8004 PM 8017	✓			
0,75 mm	7,45 kg/m ²	PZ PL 9002 9006 7035 7037 7016 3009 8017 6005 5010	✓	konštrukčný a strešný profil		500 - 13500 mm
0,88 mm	8,78 kg/m ²	PZ PL 9002	✓	konštrukčný a strešný profil	×	500 - 13500 mm
1,00 mm	10,00 kg/m ²	PZ PL 9002	✓	konštrukčný a strešný profil		500 - 13500 mm
1,25 mm	12,55 kg/m ²	PL 9002	×	konštrukčný a strešný profil		500 - 13500 mm

PZ = pozinkovaný PL = Polyester lesklý 25 µm PM = Polyester matný 25 µm HB = Polyester matný HB 50 µm

T 153

TRAPÉZOVÝ PROFIL



TECHNICKÉ PARAMETRE:

	Celková šírka: 880 mm		Výrobná dĺžka: 0,5 m - 13,5 m		Sklon strechy od 8°		Hrúbka materiálu: 0,75 mm - 1,5 mm
	Užitočná šírka: 840 mm		Plošná hmotnosť: 10,23 kg/m ² - 20,46 kg/m ²				

Najvyšší profil zo všetkých trapézových plechov má označenie **T-153**. Jeho vysoká vlna a typ ocele z ktorej je vyrábaný ho limituje k použitiu pre konštrukčné riešenia. Povrchová úprava materiálu je z hľadiska jeho hlavného použitia interiérového charakteru. Na rozdiel od predošlých trapézových plechov je vyrábaný zo vstupného materiálu šírky 1500mm, ktorý je obstarávaný výlučne pre tento profil. Tvorí jeden zo základných prvkov všetkých obchodných centier, multifunkčných budov a iných priemyselných stavieb.

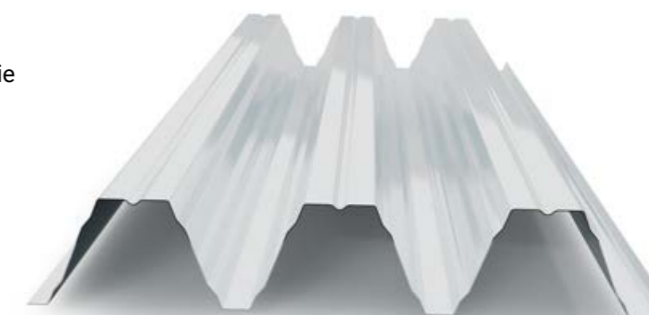

NAJVVYŠŠÍ TRAPÉZOVÝ PLECH

ŠTANDARD

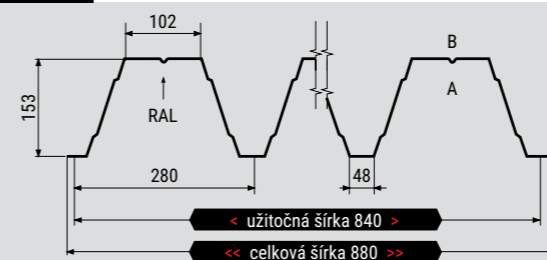

Klasifikácia požiarnej odolnosti R30 / RE 30 / EI 30

Hrúbka	Váha za celkovú šírku	Farba RAL	DRIPSTOP	Využitie	Presvetlovací panel	Dĺžka
0,75 mm	10,23 kg/m ²	DU 9002	×	konštrukčný "nosný" profil		500 - 13500 mm
0,88 mm	12,00 kg/m ²	DU 9002	×	konštrukčný "nosný" profil		500 - 13500 mm
1,00 mm	13,64 kg/m ²	DU 9002	×	konštrukčný "nosný" profil	×	500 - 13500 mm
1,25 mm	17,05 kg/m ²	DU 9002	×	konštrukčný "nosný" profil		500 - 13500 mm
1,50 mm	20,46 kg/m ²	DU 9002	×	konštrukčný "nosný" profil		500 - 13500 mm

DU = 15 µm náter



ANTIKONDENZAČNÁ FÓLIA DRIPSTOP

Antikondenzačná fólia **DRIPSTOP** je vyrobená z nespočetného množstva medzi sebou prepojených PES vlákien. Medzi týmito vláknami existujú malé komôrky, ktorých účelom je uchovávať kondenzát do tej doby, kým sa po vonkajšom oteplení opäť nevyparí späť do miestnosti (cca 500 g/m² za 6 hodín). Jedná sa o úsporné riešenie na problémy kondenzácie vo vnútri objektov s neizolovanou strechou.

VÝHODY:

- ▶ nikdy viac žiadne kvapkánie z otvorenej strechy do krytého priestoru
 - ▶ trvanlivosť – odolnosť voči trhaniu a oderu (nezničí sa ako bežná izolácia)
 - ▶ ľahko sa čistí, buď vodou z hadice alebo umývaním pod tlakom
 - ▶ odolnosť voči baktériám
 - ▶ zlepšenie akustiky budovy (zmenší sa ozvena)
 - ▶ redukcia hluku pri daždi: -3dB;
 - ▶ absorpcia vody: 700 – 900 g/m²
 - ▶ horľavosť A2 – s1, d0 (EN 13501/1)
 - ▶ chemická odolnosť – voči väčšine chemických látok, ktoré sa bežne dostávajú do kontaktu s materiálom.
- DRIPSTOP by však nemal prísť do kontaktu so žiadnym rozpúšťadlom, tukom, olejom a pod.**

DRIPSTOP

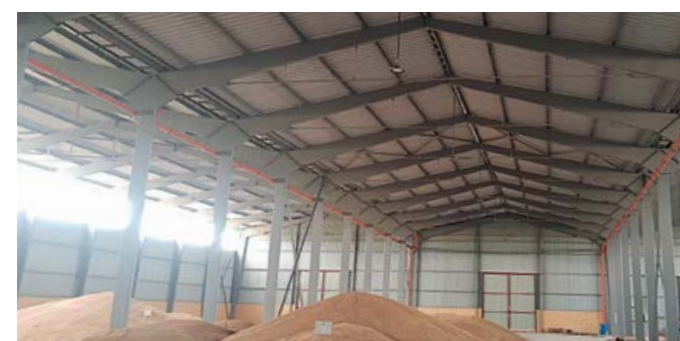

AKO PREDÍŠŤ VZLÍNAVOSTI

Aby sme predišli vzniku kapilarity, je dôležité nedávať **DRIPSTOP** tam, kde sa plechy navzájom prekrývajú. V pozdĺžnych spojoch sa tento problém rieši tak, že šírka anti-kondenzačnej fólie je o niekoľko centimetrov užšia ako samotný plech. Avšak väčšiu pozornosť je treba venovať miestam, kde sa plechy priečne prekrývajú a kde voda odteká zo strechy do odkvapu. V prípade priečného prekrývania by sa malo upraviť posledných 5-10 cm fólie a v prípade presahu nad odkvapom stačí upraviť približne 5 cm.

Adhéziu **DRIPSTOPU** ku strešnej krytine zabezpečuje špeciálne vodeodolné lepidlo.

POUŽITIE:

Antikondenzačná fólia **DRIPSTOP** sa aplikuje na vnútornú stranu trapézových plechov a jej účelom je zabrániť odkvapkávaniu kondenzátu do vnútorných priestorov budovy. Používa sa najmä v nezateplených skladoch, kde sa na vnútornej strane trapézového plechu z dôvodu zmien vonkajších teplôt tvorí kondenzát. Ten potom odkvapkáva dole a môže poškodiť uskladnený tovar. Rovnako je táto úprava často používaná v poľnohospodárskych objektoch, kde z dôvodu vysokej koncentrácie vlhkosti z ustajnených zvierat vzniká na strope i na zateplenej streche veľká kondenzácia. Používa sa všade, kde by odkvapkávanie kondenzátu zo stropu spôsobilo problém.



MONTÁŽ

Montáž trapézových plechov s antikondenzačnou fóliou môže robiť iba klampiari, ktorí je zaškolení a poznajú všetky postupy a úpravy plechov pre umiestnenie na stavbu.



UPOZORNENIE

Spoj má trvalý charakter. Materiál **DRIPSTOP** nemožno odstraňovať a znova lepíť. Ak je **DRIPSTOP** používaný v stajniach alebo stodolách, odporúčame ho umyť aspoň raz za rok protiplesňovým prostriedkom. Pri montáži krytiny sa musí vždy odstrániť jav kapilárneho vzliania v miestach prekryvu a pri odkvapovej hrane krytiny.

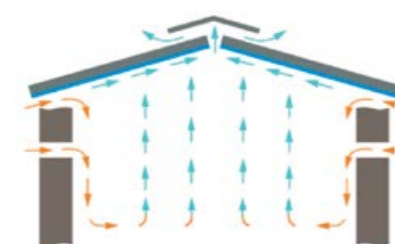
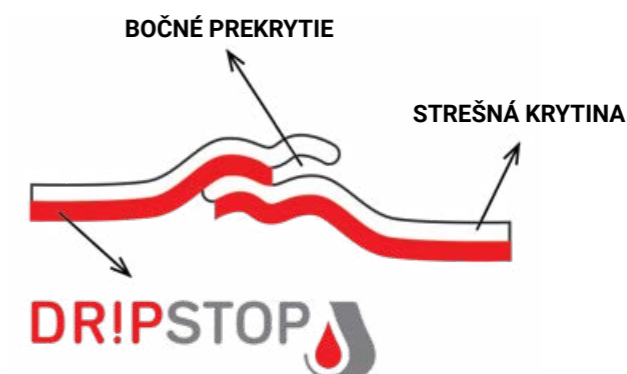

+ Správna ventilácia - odvetraný hreben zaisťuje odvod vlhkého vzduchu.

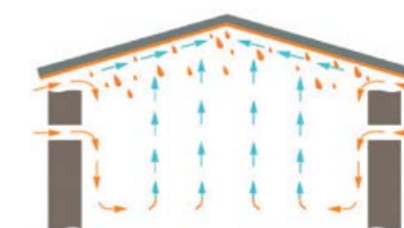

! Nesprávna ventilácia - vlhký vzduch nie je odvádzaný von.

Aby celý cyklus správne fungoval, potrebuje sa fólia počas dňa vysušiť. Preto je v budove potrebné zabezpečiť primerané odvetranie.

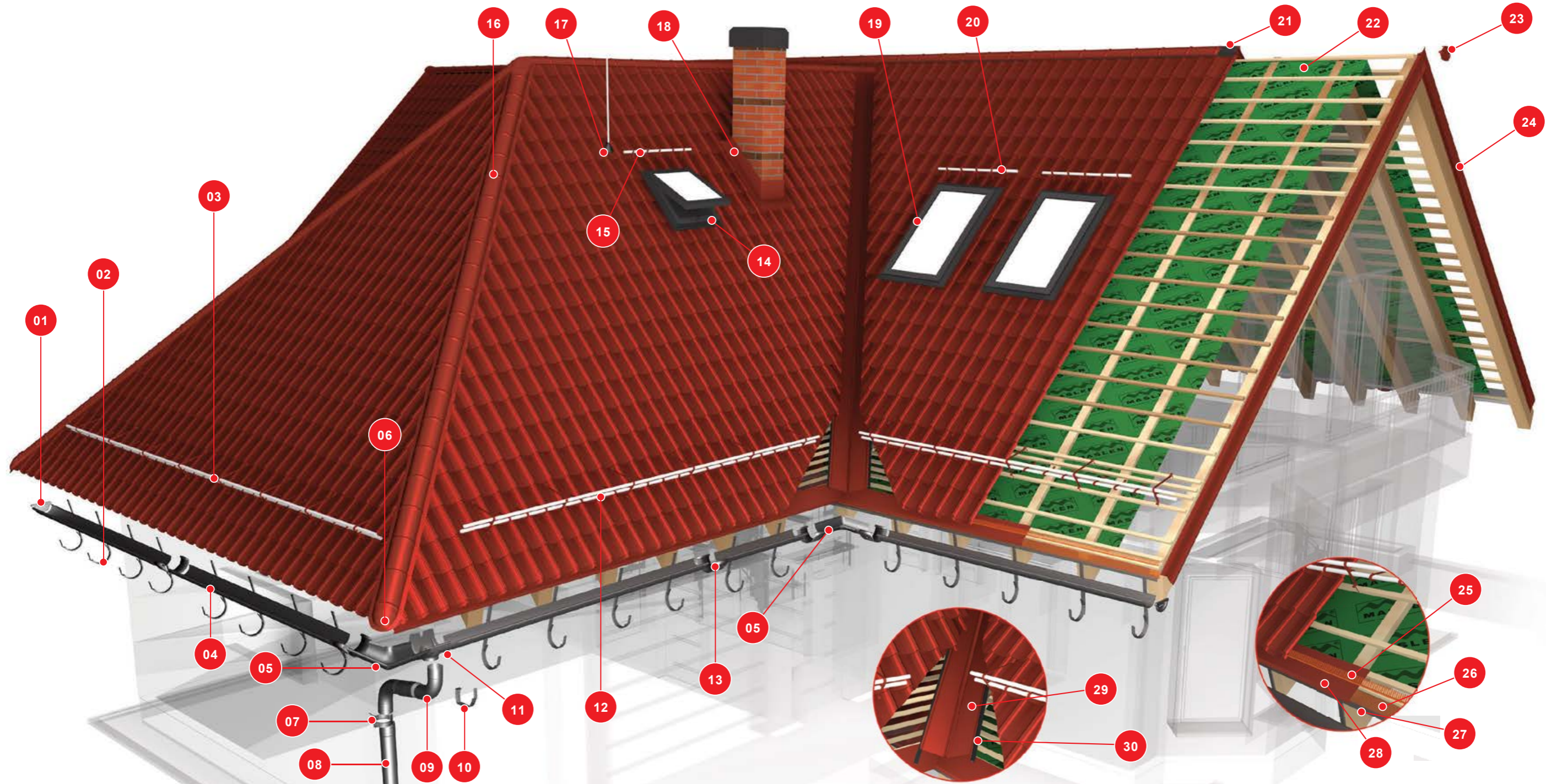

-  **01** ŽĽABOVÉ ČELO
ukončuje odkvapový žľab
-  **02** ŽĽABOVÝ HÁK
uchytáva žľab
-  **03** SNEHOVÁ ZÁBRANA
DVOJTYČOVÁ
zachytáva sneh na krytine
-  **04** ODKVAPOVÝ ŽĽAB
zachytáva dažďovú vodu
-  **05** ŽĽABOVÝ ROH
VONKAJŠÍ A VNÚTORNÝ
spája žľaby v rohoch krytiny

-  **06** UKONČENIE
HREBENÁČA OBLÉ
ukončuje nárožie strechy
-  **07** OBJÍMKA RÚRY
ukotvuje rúru o stenu domu
-  **08** ZVODOVÁ RÚRA
zvádza vodu zo strechy
-  **09** KOLENO RÚRY
umožňuje formovať zvod
k fasáde domu
-  **10** HÁK DO ČELNEJ DOSKY
uchytáva odkvapový systém

-  **11** ZVODOVÝ KOTLÍK
zvádza vodu zo žľabu do rúry
-  **12** DVOJDIEROVÝ ZACHYTÁVAČ
zabezpečuje stabilitu snehového zachytávača
-  **13** SPOJKA ŽĽABU
spája žľabový systém
-  **14** STREŠNÝ VÝLEZ
prestup cez krytinu (napr. ku komínu)
-  **15** SNEHOVÝ ROZRÁŽAČ
rozráža kusy ľadu

-  **16** HREBENÁČ OBLÝ
uzatvára strešný hrebeň
-  **17** PRESTUPOVÁ MANŽETA
univerzálny vstup
pre elektroinštaláciu ai.
-  **18** LEMOVANIE
OKOLO KOMÍNA
izoluje priestor medzi komínom
a krytinou
-  **19** STREŠNÉ OKNO
presvetlovací prvok
-  **20** DRŽIAK SNEHOVEJ
ZÁBRANY JEDNODIEROVÝ
úchyt pre tyčové snehové zábrany

-  **21** ODVETRÁVACÍ PÁS HREBEŇA
zaručuje odvetranie strešného plášťa
-  **22** KONTAKTNÁ
VYSOKODIFÚZNA FÓLIA
umožňuje prestup vodných pár z podkrovia
-  **23** ČELO HREBENÁČA
uzatvára štítový hrebeň
-  **24** ZÁVETERNÁ LIŠTA
POD KRYTINU
zabraňuje podfúknutiu strechy
-  **25** VETRACÍ HREBEŇ
chráni pred vniknutím vtáctva a hmyzu

-  **26** OCHRANNÁ
VETRACIA MRIEŽKA
chráni pred vniknutím vtáctva a hmyzu
-  **27** ODKVAPOVÉ LEMOVANIE
POD FÓLIU
odvádza kondenz z podstrešnej fólie
-  **28** ODKVAPOVÉ LEMOVANIE
POD KRYTINU
usmerňuje stekajúcu vodu z krytiny do žľabu
-  **29** ÚŽĽABIE
odvádza vodu v úžľabí
-  **30** TESNIACI PÁS
- COMPRIBAND
tesniaci klin v úžľabnej časti

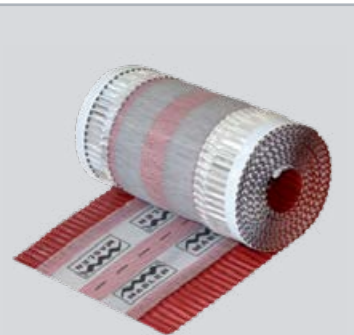
**ODVETRÁVACÍ PÁS HREBEŇA MASLEN**

Odvetrávací pás hrebeňa s vysokou paropriepustnosťou, zaručuje dokonalé vetranie priestoru medzi strešnou krytinou a hornými vrstvami strešného systému. Stredová časť je z technickej textílie s veľmi dobrými difúznymi vlastnosťami. Textília je zošitá profilovaným hliníkom hrúbke 0,14 mm. Zo spodnej strany pri hranách sú butylové pásky.

**ASFALTOVO-HLINÍKOVÝ PÁS OKOLO KOMÍNA**

Používa sa namiesto oplechovania komína, alebo iných prestupov cez strešnú krytinu. Udáva sa v bežných metroch podľa rozmerov komína. Je dostupný v rôznych farebných odtieňoch.

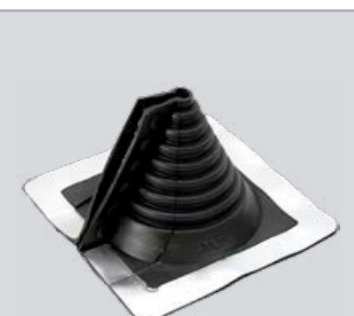
**PRESTUPOVÁ MANŽETA**

Má univerzálne využitie (prestup kanalizačnej vetračky, elektr. vedenia, antény). Rozmer manžety je daný priemerom telesa prestupujúceho nad strechu. Môže byť delená, alebo nedelená podľa toho o aký prestup cez strešnú krytinu ide.

**STREŠNÝ VÝLEZ**

Strešné výlezy slúžia ako výstupy na strechu, pre vykonanie technickej údržby komína, strešného plášťa, alebo antény a súčasne na presvetľovanie interiérov. Je vhodný do nezateplených podkrovií.

**KONTAKTNÁ VYSOKODIFÚZNA FÓLIA**

Poistná hydroizolácia pre šikmé strechy, umožňuje prestup vodných pár z podkrovia a súčasne odvádza vzniknutý kondenz z podstrešných priestorov. Umiestňuje sa pod kontralaty na celú plochu krytiny. Predáva sa na celé, alebo polovičné balenie (1 balenie = 75 m²). Dostupná je v rôznych gramážach.

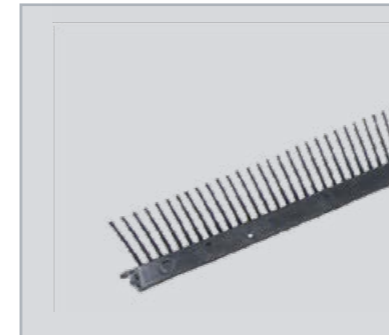
**VETRACÍ HREBEŇ 1000/50**

Ochrana pred vniknutím lístia a drobných zvierat do priestoru pod strešnou krytinou. Používa sa najmä pri krytinách s vyššou vlnou (GAPA, ALUGAPA, T-35), kde môže dôjsť k vniknutiu vtáctva a hmyzu do podstrešných priestorov.

**OCHRANNÁ VETRACIA MRIEŽKA**

Používa sa proti vniknutiu hmyzu do priestoru pod krytinou. Udáva sa v bm so zaokrúhlením nahor podľa celkovej dĺžky odkvapového lemovania. Predáva sa v rozmeroch 50, 80 a 100 mm v 5 m roľkách. Dostupný je z plastu alebo z hliníka v rôznych farebných prevedeniach.

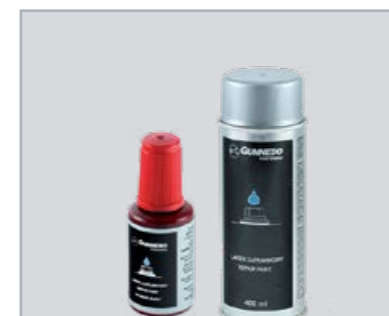
**OPRAVNÝ LAK A SPRAY**

Používa sa na zatieranie a opravu prípadných škrabancov spôsobených pri preprave, alebo montáži. Pri sprejoch treba naniesť 2-3 vrstvy.

**TESNIACE PÁSY (COMPRIBAND)**

Jedná sa o samolepiacu polyuretánovú penu, ktorá má komôrkovú štruktúru buniek a je napustená (impregnovaná) modifikovanou akrylátovou disperziou. Používa sa ako ochrana proti hnanému dažďu, snehu, prachu, hmyzu a vtáctva po oboch stranách úžľabia.

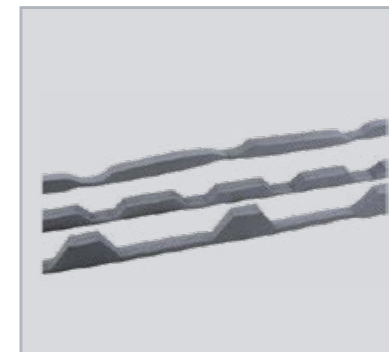
**PROFILOVÝ TESNIACI PÁS**

Používa sa ako výplň otvorov pri montáži profilovaných strešných krytín a trapézových plechov. Každý typ tesniaceho pásu je vyrobený špeciálne pre konkrétnu krytinu či trapézový plech, preto spoľahlivo zatesní vzniknuté medzery proti prenikaniu chladu, vetra, hmyzu a vtákov.

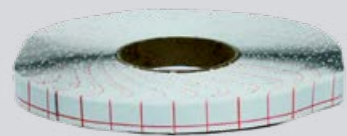
**BUTYLKAUČUKOVÁ PÁSKA**

Používa sa na vytesnenie spojov pri montáži snehových zábran.

**SIKA MULTISEAL**

Je samolepiaca tesniaca páska zložená z hliníkovej fólie spevnenej polyesterovým filmom a potiahnutá samolepiacou vrstvou na báze bitumenu. Používa sa na vytvorenie vodotesných a vodeodolných spojov pri rôznych prestupoch cez strešnú krytinu, na dotesnenie trhlín, špár a prelepenie netesných spojov. Páska je dodávaná v šedej farbe, je však možné ju pretrieť náterom. Dodávané balenia: š. 100 mm / 3m, š. 200 mm / 3m).

**OPRavná A Utesňovacia LEPIACA PÁSKA**

Slúži na odstránenie menších poškodení, prelepeniu presahov poistných hydroizolačných fólií na báze polypropylénu (PP), za účelom zabezpečenia vodotesného a vetrotesného podstrešia. Chráni vrstvy striech a podstrešné priestory pred prenikaním vody a hmyzu.

**SIKA KLAMPIARSKÉ TMELY**

Sikaflex -11 FC+ je 1-komponentný, vlhkosťou vytvrdzujúci elastický tmel a mnohoúčelové lepidlo na báze polyuretánu. Vhodné do interiéru aj exteriéru. K dispozícii máme rôzne typy tmelov s dlhou životnosťou.

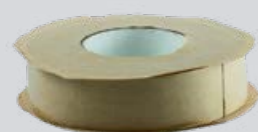
**DUO PLUS OBOJSTRANNÁ LEPIACA PÁSKA**

Používa sa na trvalé utesnenie ako aj zlepenie presahov a prienikov difúzne otvorených poistných hydroizolácií, parobzd a parozábran na báze polyetylénu, papiera, hliníku, ako aj ďalších materiálov používaných v stavebníctve.

**VETRACÍ KOMÍN**

Slúži na odvetranie a prechod vzduchu cez strešný plášť z digestorov, plynových kotlov a kanalizácií. Dostupný je v rôznych farebných prevedeniach, neizolovaný, izolovaný a s ventilátorom.

**TESNIACA PÁSKA POD KONTRALATY**

Určená na utesnenie po prierezoch klincami pri montáži kontralát. Pásku aplikujte samolepiacim povrchom priamo na kontralatu, alebo na povrch poistnej hydroizolácie a následne kontralatu pripevnite na strešnú konštrukciu klincami.

**DIFLEX FÓLIA pre Falcovanú krytinu a KLIK panel**

Je vysokodifúzna membrána pod falcovanú plechovú krytinu a KLIK panel. Drenážna vrstva vytvára medzeru medzi falcovanou krytinou a membránou a zároveň sťahuje kondenz z krytiny na membránu a odvádza vlhkosť von.

**EXPANZNÁ PÁSKA PRE FALCOVANÉ KRYTINY**

Používa sa na trvalé utesnenie stojateho falcu pri nízkych sklonoch striech, aby sa dosiahol vodotesný spoj.

**FARMÁRSKE SKRUTKY**

Na montáž plechovej krytiny sa používajú špeciálne samovrtné skrutky s EPDM podložkou, ktorá zabezpečuje tesnosť spoju. Dodávame ich vo farebnom odtieni striech, v rôznych rozmeroch v plastovom balení s nadstavcom zadarmo.



ČELO HREBENÁČA

Používa sa na uzatvorenie oblého štítového hrebenáča pri sedlovej streche z jednej alebo z dvoch strán. Počet kusov udávame podľa počtu voľných koncov štítového hrebenáča.

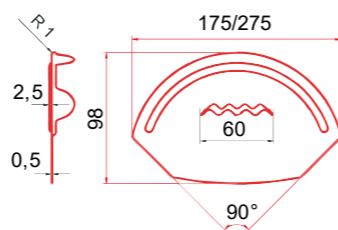

HREBENÁČ OBLÝ

Slúži na prekrytie hrebeňa. Používa sa pri strešných krytinách na prekrytie hrebeňa aj nárožia strechy. Vyrába sa v 2 m dĺžkach. Pri objednávaní spočítame všetky dĺžky hrebeňa a nárožia a vydelíme 1,9 (spájanie s prekrytím 10 cm). Predáva sa na celé kusy.

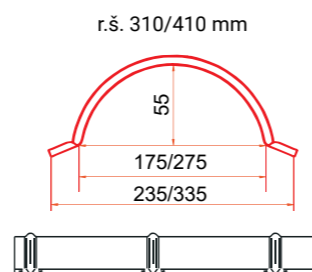

HREBENÁČ SEDLOVÝ

Slúži na prekrytie hrebeňa. Používa sa z pravidla pri trapézových plechoch alebo pri vysokých sklonoch strešných krytín (kde nie je možné použiť oblý hrebenáč) na prekrytie hrebeňa aj nárožia strechy. Vyrába sa v 2 m dĺžkach. Pri objednávaní spočítame všetky dĺžky hrebeňa a nárožia a vydelíme 1,9 (spájanie s prekrytím 10 cm). Predáva sa na celé kusy.

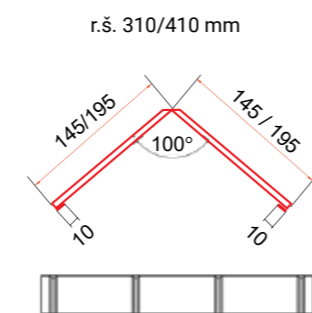

UKONČENIE HREBENÁČA OBLÉ

Používa sa na ukončenie nárožia strechy. Napája sa na oblý hrebenáč. Počet kusov vypočítame podľa počtu nároží strešnej krytiny.

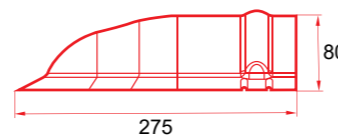

PRECHOD RÔZNYCH TYPOV KRYTÍN

Slúži na oddelenie rôznych druhov krytín na jednej streche. Umiestňuje sa pozdĺž celej dĺžky oddelenia krytiny. Vyrába sa v 2 m dĺžkach. Spočítame dĺžky krytiny v miestach, kde sa použije lišta a vydelíme 1,9 (spájanie s prekrytím 10 cm). Predáva sa na celé kusy.

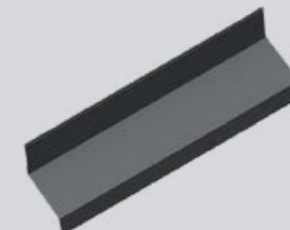
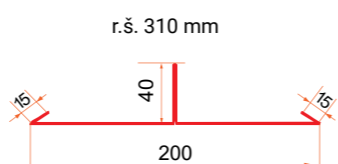

PRECHOD RÔZNYCH SKLONOV

Slúži na „premostenie“ medzi dvomi rôznymi sklonmi krytín. Jedna časť sa podkladá pod krytinu a druhá na krytinu. Používa sa pri prechode zo sedlovej strechy na pultovú. Vyrába sa v 2 m dĺžkach, spočítame všetky dĺžky prechodu a vydelíme 1,9 (spájanie s prekrytím 10 cm).

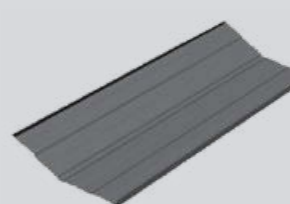
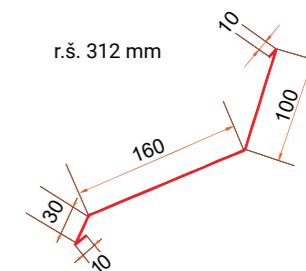

ÚŽĽABIE

Používa sa na odvedenie vody v úžľabí pri strešných krytinách a trapézových plechoch. Vyrába sa v 2 m dĺžkach. Spočítame všetky dĺžky úžľabí a vydelíme 1,8 (spájanie s prekrytím 20 cm). K úžľabiu je nevyhnutné zarátať aj Compriband – tesniaci pás UNI.

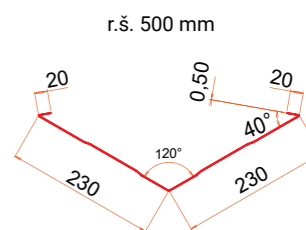

ÚŽĽABIE SO STREDOVÝM ROZRÁŽAČOM

Stredový rozrážač slúži k usmerneniu dažďovej vody a snehu v úžľabí smerom k žľabu, aby sa zabránilo prieniku do podstrešného priestoru.

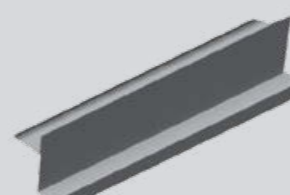
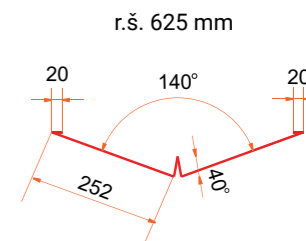

ZÁVETERNÁ LIŠTA POD KRYTINU

Používame ju na ukončení štítov strechy na stranách po spáde. Jej účelom je zabrániť podfúknutiu krytiny. Pre výpočet potrebných kusov spočítame dĺžky krajných krokiev a vydelíme číslom 1,9 (spájanie s prekrytím 10cm)

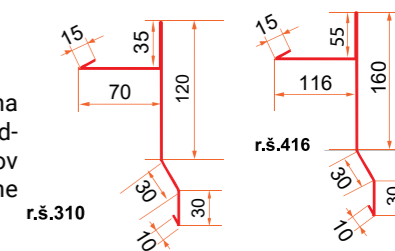

ZÁVETERNÁ LIŠTA NA KRYTINU

Používa sa pri všetkých typoch trapézov ako štítové lemovanie po spáde strechy, alebo u profilovaných krytín, pri pultových strechách ako ukončovacia lišta vo vrchnej časti strechy. Vyrába sa v 2 m dĺžkach. Pre výpočet potrebných kusov spočítame šírku vrchného ukončenia strechy a vydelíme číslom 1,9 (spájanie s prekrytím 10cm).

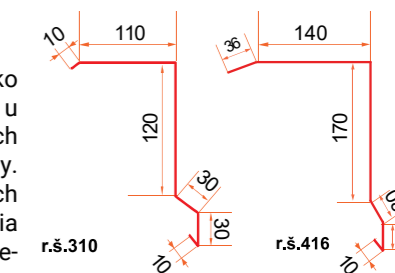



BOČNÉ LEMOVANIE POD KRYTINU

Používa sa najmä na stykoch strechy so zvislou stavebnou konštrukciou po spáde (pri strešných krytinách). Spočítavame dĺžku lemovania v styku krytiny so stavebnou konštrukciou a vydáme 1,9 (spájanie s prekrytím 10 cm). Vyrába sa v 2 m dĺžkach. Predáva sa na celé kusy.

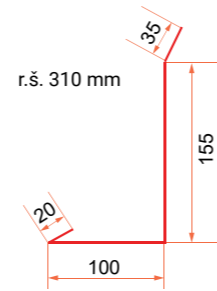

BOČNÉ LEMOVANIE NA KRYTINU

Používa sa najmä na stykoch strechy so zvislou stavebnou konštrukciou z vrchu (pri strešných krytinách), alebo v spáde (pri trapézových plechoch). Spočítavame dĺžku lemovania v styku krytiny so stavebnou konštrukciou a vydáme 1,9 (spájanie s prekrytím 10 cm). Vyrába sa v 2 m dĺžkach. Predáva sa na celé kusy.

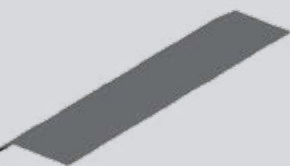
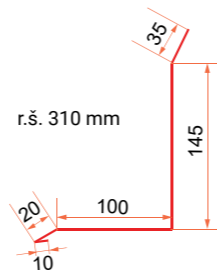

ODKVAPOVÉ LEMOVANIE

Používa sa na usmernenie stekajúcej vody z krytiny priamo do odkvapového žľabu. Vyrába sa v 2 m dĺžkach. Na požiadanie ju vieme vyrobiť aj na mieru. Odkvapové lemovanie pod fóliu r.š. 125 mm slúži na odvedenie kondanzátu z podstrešnej fólie.

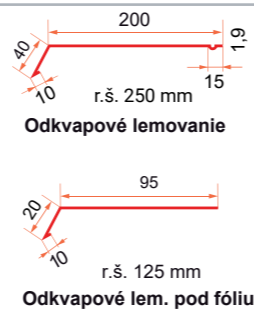

SNEHOVÁ ZÁBRANA 2 m

Používa sa na zadržanie snehu na streche, pri dĺžke strechy nad 3,5 m je potrebné umiestniť ďalší rad snehových zábran. Snehová zábrana sa dodáva s vystužovacím profilom 0,75 x 50 x 50. Ku každému kusu snehovej zábrany je potrebné zarátať 7 ks dlhých skrutiek (60 mm) a 7 ks krátkych skrutiek (20 mm) plus butylkaučukové tesnenie.

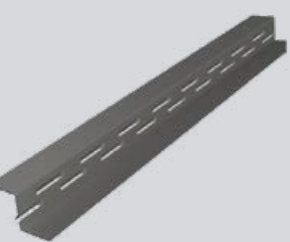
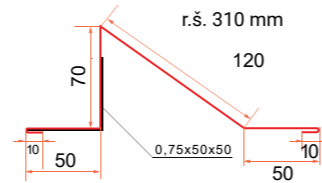

VETRACIA LIŠTA KLIK-480 FALC-530 mm

Používa sa pri falcovanej krytine a KLIK paneli. Je to perforovaná lišta v tvare písmena Z, ktorá sa umiestňuje pod hrebenáč a slúži na odvetranie krytiny. Vyrába sa v dĺžkach 0,48 m a 0,53 m pre ľahšie založenie medzi stojaté falce. Používa sa na obe strany hrebeňa a nárožia.

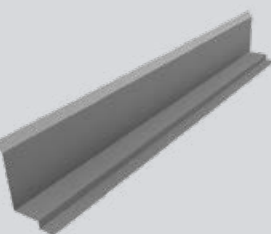
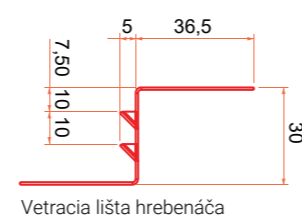

BOČNÉ LEMOVANIE NA KLIK

Používa sa najmä na stykoch strechy so zvislou stavebnou konštrukciou po spáde. Spočítavame dĺžku lemovania v styku krytiny so stavebnou konštrukciou a vydáme 1,9 (spájanie s prekrytím 10 cm). Vyrába sa v 2 m dĺžkach. Predáva sa na celé kusy.

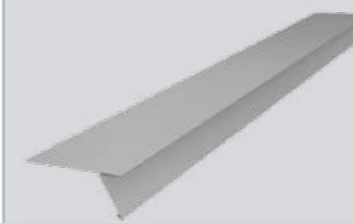
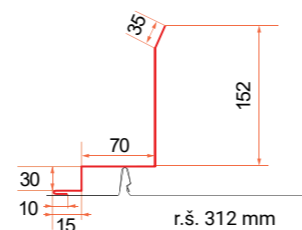

ODKVAPOVÉ LEMOVANIE POD FALC

Známe aj ako "štartovacia lišta", pretože slúži ako štartovací profil pre samotné pásy falcovanej krytiny, alebo KLIK panelu. Lemovanie je potrebné namontovať v jednej rovine, aby sa zabezpečila jednoduchá a rovnobežná montáž krytiny. Vyrába sa v 2 m kusoch.

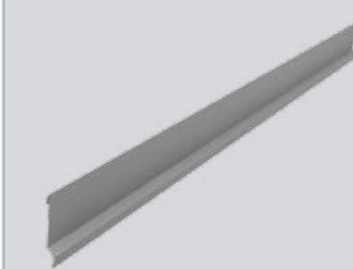
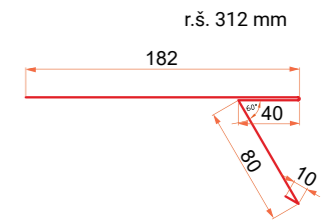

ZÁVETERNÁ LIŠTA NA FALC

Používa sa na ukončenie strechy na stranách po spáde, ale aj ako vrchná ukončovacia lišta pultových striech. Jej účelom je zabrániť podfúknutiu krytiny. Rovnako bráni podtečeniu dažďovej vody. Vyrába sa v 2 m dĺžkach.

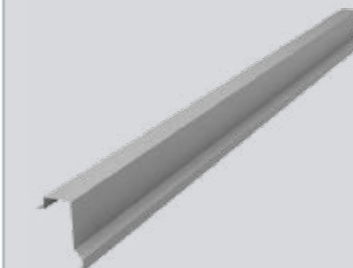
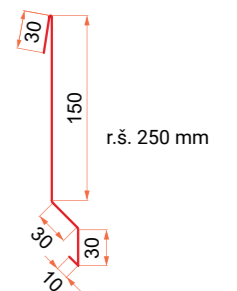

ZÁVETERNÁ LIŠTA NA KLIK PANEL

Používa sa na ukončenie strechy na stranách po spáde. Jej účelom je zabrániť podfúknutiu krytiny. Rovnako bráni podtečeniu dažďovej vody. Vyrába sa v 2 m dĺžkach.

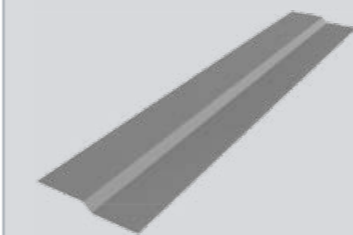
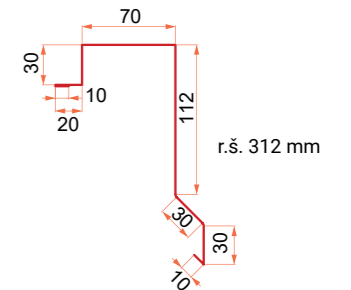

KOTVIACI PROFIL NAPOJENIA

Slúži na spájanie plechov po dĺžke, na uchytenie do úžľabia, oplechovaní komína, strešných okien, či výlezov. Jej dĺžka je 0,48 m, aby zapadala do jednotlivých pásov krytiny.

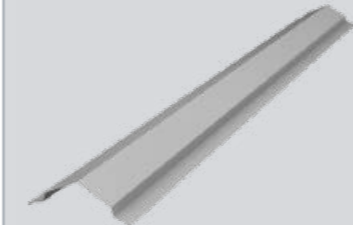
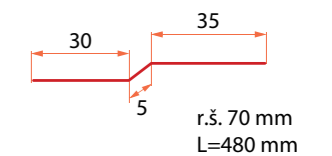

HREBENÁČ NA FALC A KLIK PANEL

Slúži na prekrytie hrebeňa falcovanej krytiny a KLIK PANELu. Vyrába sa v 2 m dĺžkach.

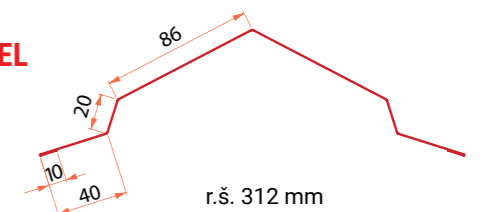

LEMOVANIE OKOLO KOMÍNA

Je súbor štyroch lemoviek, ktoré umožňujú prevedenie tesného a estetického oplechovania komína zo všetkých štyroch strán. Výrobná dĺžka každej lemovky je jeden meter prípadne sa prispôbuje požiadavkám klienta.

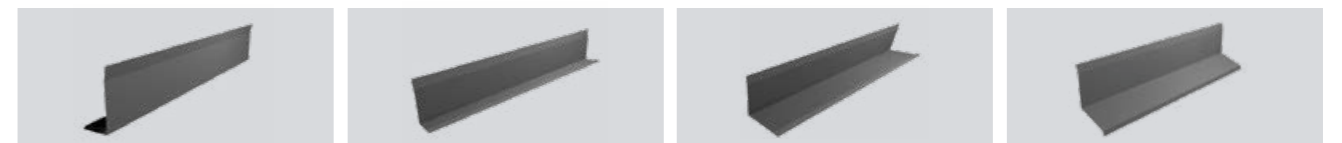



ZVODOVÝ SYSTÉM

Ponúkame vysoko kvalitný zvodový systém s vynikajúcou viacnásobnou protikoróznou úpravou. Tento systém vyniká atraktívnym vzhľadom, jednoduchou montážou, vysokou životnosťou s minimálnymi nákladmi na údržbu. Zvodový systém je vyrábaný na nových moderných technologických zariadeniach s dôkladnou kontrolou priebehu celého výrobného procesu. Vstupnou surovinou je žiarovo pozinkovaný plech akosti **DX 53** a ďalšími povrchovými úpravami, ktoré pozostávajú z pasivácie, základného povlaku a **polyesteru HB SK 50 µm obojstranne**.

Finančne dostupnejšou variantou je pozinkovaný zvodový systém bez farebnej povrchovej úpravy. Všetky komponenty sú vyrábané z oceleového plechu obohateného o vrstvu zinku, ktorá chráni povrch zvodového systému proti pôsobeniu mechanických, ale aj chemických vplyvov okolitého prostredia.

Zvodové systémy vo farebnom aj pozinkovanom prevedení sa vyrábajú v rozmeroch 150/97 mm a 125/87 mm



FAREBNÉ PREVEDENIA

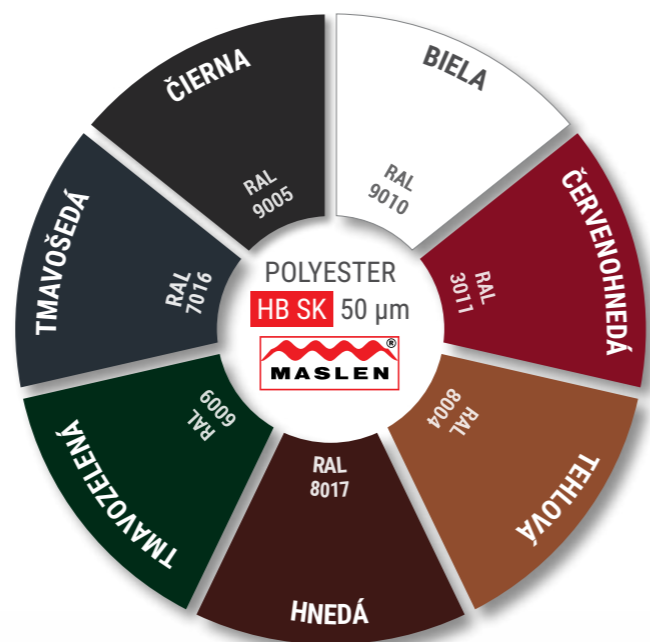

ŽLABOVÉ ČELO
 1

ŽLABOVÝ ROH VNÚTORNÝ
 2

ŽLABOVÝ HÁK DO ČELNEJ DOSKY
 3

ŽLAB PODODKVAPOVÝ
 4
 l=2m a l=4m

ŽLABOVÁ SPOJKA
 5

ŽLABOVÝ ÚCHYT UNI
 6

HAK S PLIEŠKOM 300 A 350
 7

ŽLABOVÝ KOTLÍK
 8

ZVODOVÁ RÚRA
 9
 l=1m a l=3m

OBJÍMKA ZVODOVEJ RÚRY S KOMBISKRUTKOU
 10

KOLENO ZVODOVEJ RÚRY
 11

ŽLABOVÝ ROH VONKAJŠÍ
 12

LAPAČ LÍSTIA

ZACHYTÁVAČ VODY

ZVODOVÁ ODBOČKA
 13

www.maslen.sk

46

47



NA PROFILOVANÉ KRYTINY A TRAPÉZOVÉ PLECHY

Jednotlivé komponenty snehového zachytávača sú vyrobené zo žiarovo pozinkovanej oceľovej pásoviny 25 x 5 mm s nástrekom v odtieňoch odkvapového systému. Pri riešení a návrhu správneho použitia snehového rúrového zachytávača je potrebná konzultácia s odborníkom. Rúra snehového zachytávača má priemer 32 mm a je vyrábaná z prírodného hliníka.



Farebné odtiene jednotlivých komponentov snehových zachytávačov (okrem tyčí).

PRÍSLUŠENSTVO SNEHOVÝCH ZACHYTÁVAČOV:



DRŽIAK SNEHOVEJ ZÁBRANY JEDNODIEROVÝ
sa dodáva so spodnou EPDM tesniacou gumou. Na ukotvenie jedného zachytávača sú potrebné 2 ks skrutiek 4,8x80 mm.



DRŽIAK SNEHOVEJ ZÁBRANY DVOJDIEROVÝ
sa dodáva so spodnou EPDM tesniacou gumou. Na ukotvenie jedného zachytávača sú potrebné 2ks skrutiek 4,8x80 mm.



ROZRÁŽAČ SNEHU
slúži na rozdrobenie veľkých kusov snehu a ľadu na streche. Kotví sa do strešnej laty, preto treba na jeho montáž vopred pripraviť latovanie strechy.



VZPERA
slúži na rozrazenie veľkých kusov snehu a ľadu. Používa sa tam, kde sa neprispôbilo latovanie pre použitie snehového rozrážča.



HLINÍKOVÁ RÚRA Ø 32 mm



SPOJKA RÚRY
slúži na spojenie rúr po dĺžke. Zaisťuje sa skrutkou alebo nitom.



KRYTKA RÚRY - PLASTOVÁ
slúži ako koncové uzavretie otvoru rúry. Farba je čierna.

UPOZORNENIE

1. Spoločnosť MASLEN s.r.o. vyhotovuje cenové ponuky a kladacie plány štandardne pre I. a II. snehové pásmo.
2. Ak predloha pre výpočet cenovej ponuky neobsahuje prílohu na výpočet množstva a rozmiestnenia snehových zachytávačov s uvedením snehovej oblasti v ktorej je stavba situovaná, potom sa postupuje ako v bode č. 1 a neručí za škody na materiáli a majetku, ktoré budú zapríčinené nedostatčným alebo zlým technickým prevedením.

MONTÁŽ

Montáž zachytávača sa realizuje pomocou farmárskych skrutiek, ktoré sa zavrtávajú do krytiny. Snehový zachytávač neleží na krytine, ale na gumenej EPDM podložke. Zachytávač sa umiestňuje pod priečny prelis do údolia vlny pri profilovaných krytinách a pri trapézoch do spodnej vlny. Odporúča sa v miestach ukotvenia zachytávača použiť dosku o rozmere 35x100 mm namiesto strešnej laty. Po ukotvení zachytávača sa nasunie hliníková rúra a zaisť sa proti pohybu skrutkou 4,8x35 mm.

Medzi držiaky rúry snehového zachytávača umiestňujeme do každej voľnej vlny rozrážča snehu. Rozrážča snehu sa nasúva na spodnú rúru (pri dvojúrovňovom prevedení) a skrútkuje sa cez krytinu do vopred pripravenej strešnej laty alebo dosky. V prípade, že pod krytinou nebude vopred pripravená strešná lata odporúčame použiť vzperu, ktorá sa namontuje na spodnú rúru a skrútkuje sa pod prelis do strešnej laty. Na šírku 1,0 m je nutné umiestniť minimálne 2 ks držiakov rúr snehových zachytávačov. Pri dĺžke krytiny nad 2,5 m je potrebné umiestniť ďalší rad snehových zachytávačov. V prípade, že je na streche osadené strešné okno /výlez/, tak odporúčame nad toto okno namontovať dvojúrovňový snehový zachytávač.

NA FALCOVANÚ KRYTINU A KLIK PANEL

Pri dodávaní falcovanej krytiny a KLIK panelu ponúkame zákazníkom kompletný sortiment doplnkov vrátane snehových zachytávačov. Pre falcovanú krytinu a KLIK panel používame dva základné typy: jednodierový zachytávač s otvorom pre jednu rúru a dvojdiery s nadstavbu na druhú rúru. Pri riešení a návrhu správneho použitia snehového zachytávača na falcovanú krytinu a KLIK panel je potrebná konzultácia s našim obchodným zástupcom, poprípade klampiárom.

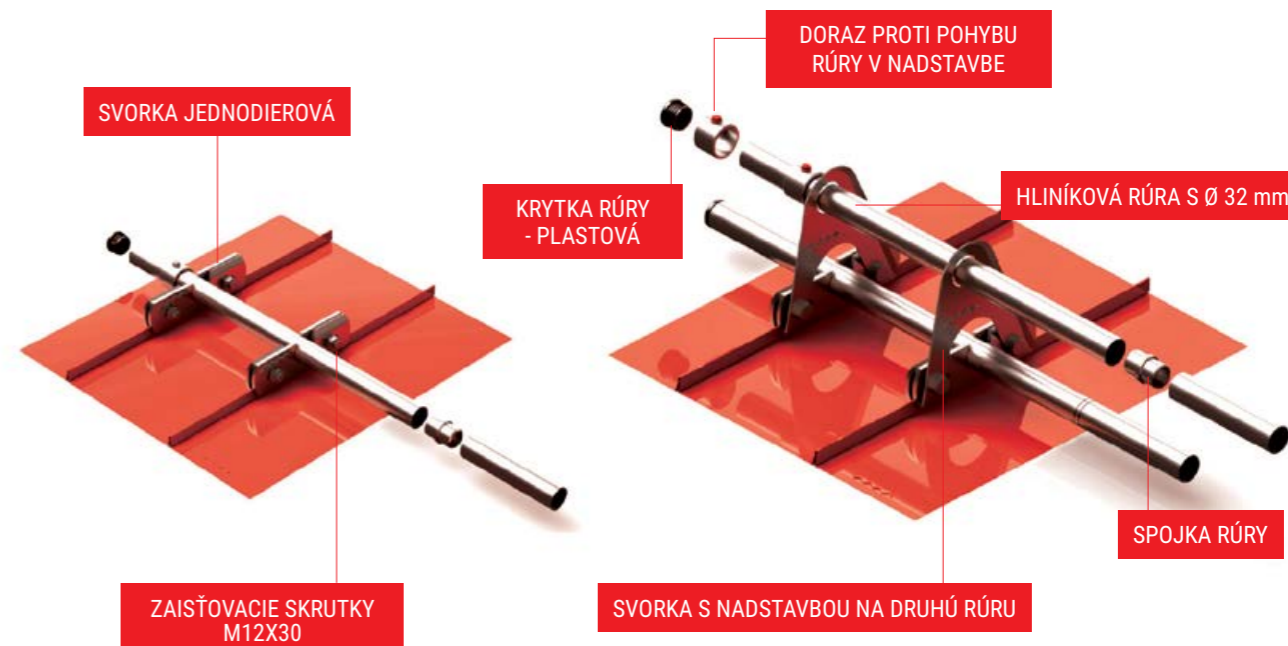

ZAISŤOVACIE SKRUTKY M12X30
s maticami sú nerezové. Jedná sa o špeciálnu skrutku, ktorá sa pozatiahnutí už neuvoľní.



DORAZ PROTI POHYBU RÚRY
slúži pre zaistenie rúry voči vysunutiu.



SVORKA JEDNODIEROVÁ
sa skladá z ľavej a pravej časti a dvoch zaisťovacích skrutiek s maticami. Materiál svorky: hliník hr. 6 mm, šírka 50 mm.



KRYTKA RÚRY - PLASTOVÁ
slúži ako koncové uzavretie otvoru rúry. Farba je čierna.



SVORKA S NADSTAVBOU NA DRUHÚ RÚRU
montuje sa na svorku jednodierovú v prípade že sa použijú dva rady tyčových snehových zábran.



HLINÍKOVÁ RÚRA Ø 32 mm

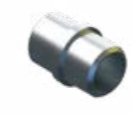

SPOJKA RÚRY
slúži na spojenie rúr ak je potrebná väčšia dĺžka. Do konca rúry sa vsunie spojka a zaisť sa farmárskou skrutkou alebo trhacím nitom.

MONTÁŽ

Samotná montáž svoriek je veľmi jednoduchá a rýchla: svorka sa upevní na stojatý falc cca 10mm od spodného plechu zaisťovacími skrutkami. Zaisťovacie skrutky sú vyrobené z nerezovej ocele a po úplnom dotiahnutí sa nedajú späť povoliť. Toto prevedenie zabezpečuje, aby sa svorka nepovolila a neposúvala po falci. Pri ukotvení svoriek na stojatú drážku sa nasunie spodná hliníková rúra a zaisť sa proti pohybu zovretím svoriek vzájomným posunutím. Na tento účel sú otvory svoriek zväčšené. V prípade posúvania je možné aj spodnú rúru zaisťiť dorazom proti pohybu rúry. Príkladá sa z boku ku svorkám a rúra sa zaisťuje voči posuvu poistnými krúžkami v počte 4 ks na jednu 6 m rúru. Pri samotnej montáži falcovanej krytiny a KLIK panelu je potrebné myslieť na to, kde budú umiestnené snehové zábrany a v týchto miestach zhrustiť skrutky (KLIKpanel), resp. príponky (Falc).



Plotová lamela je vyrábaná z povrchovo upraveného žiarovo - pozinkovaného plechu. Je opatrená nadštandardnými povrchovými úpravami odolnými voči korózii. Vďaka odolnosti materiálu, z ktorého sa plotové lamely vyrábajú, sú výbornou bezúdržbovou náhradou drevených, či plastových plotov. Vyrábaná je na mieru, podľa potrieb zákazníka. Svojím dizajnom a širokou škálou farieb sú plotové lamely vhodné na oplotenie rodinných domov v akomkoľvek prostredí, ale výborne sa hodia aj na oplotenie priemyselných, či poľnohospodárskych hál a objektov.

VÝHODY PLOTOVÉHO SYSTÉMU:

- ▶ dlhá životnosť bez nutnosti údržby
- ▶ nízka hmotnosť
- ▶ moderný dizajn
- ▶ jednoduchá a rýchla montáž
- ▶ široké využitie v stavebníctve (oplotenia, ohrady, parky, výplne balkonových zábradlí a pod.)
- ▶ vytváranie rôznych rozmerových kombinácií, podľa želania zákazníka a potreby využitia.

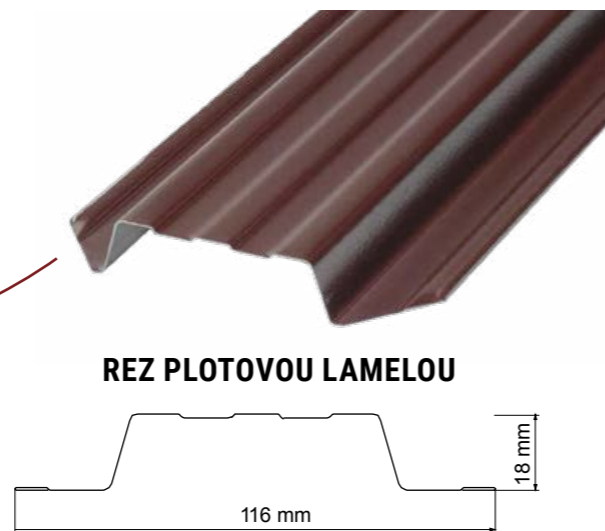

JEDNOSTRANNE LAKOVANÉ

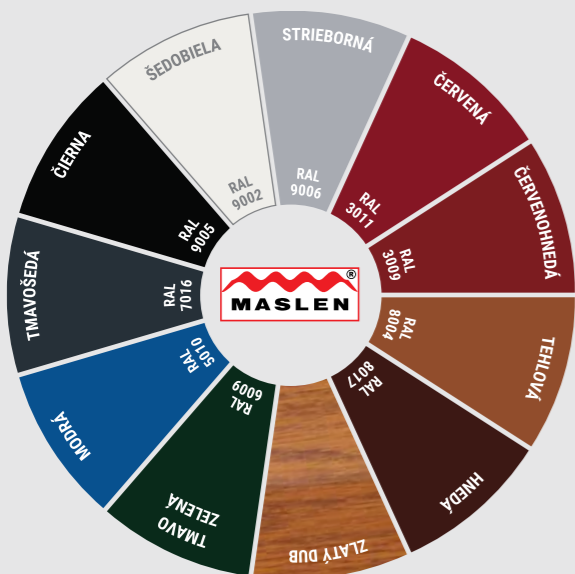

OBOJSTRANNE LAKOVANÉ

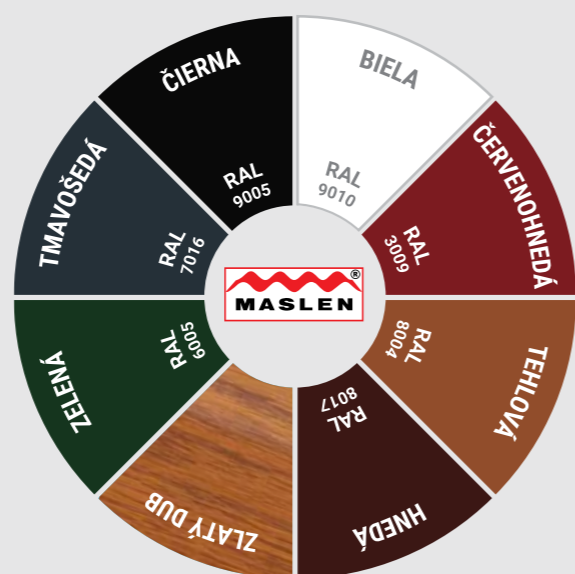

MASLEN PRO

Stránka vyhradená pre B2B sektor, na ktorej nájdete samostatné sekcie pre realizátorov, projektantov a pracovníkov v poľnohospodárstve a priemysle.

WWW.PRO.MASLEN.SK

MASLEN PRE

Chceme aby sme sa na Slovensku mali lepšie. Preto podporujeme rôzne menšie, či väčšie projekty, ktoré si môžete pozrieť na stránke maslenpre.

WWW.PRE.MASLEN.SK

VELUX®

Inštalračný set DUO

EK- 4021E alebo EB- 4021B

Riešenie pre montáž dvoch okien vedľa seba prináša viac priestoru, zdvojnásobuje množstvo denného svetla a rozširuje výhľad. Na rozdiel od štandardnej inštalácie dvoch samostatných okien je pri použití Inštalračného setu DUO medzi oknami namiesto krokvy iba elegantný plochý profil, čo vizuálne spája dve okná v jedno.

Bez použitia Inštalračného setu DUO

S použitím Inštalračného setu DUO



INFOLINKA
0800 800 876
www.maslen.sk