

CREATON ®

CENNÍK 2023
PRE OBCHODNÝCH PARTNEROV

PLATNÝ OD 01.04.2023

KERAMICKÁ ŠKRIDLA

Systémové riešenia CREATON	6
Hrebenáče	9
Prehľad produktov	12

PÁLENÁ ŠKRIDLA

HOLANDSKÁ ŠKRIDLA	
TITANIA®	18
PREMION®	20
FUTURA®	24
HARMONIE®	28
MAGNUM®	32
BALANCE®	36
MZ3®	40

PLOCHÁ ŠKRIDLA

SIMPLA®	44
DOMINO®	46
VISIO®	50
KODA®	54
CANTUS®	58
OPTIMA®	62

FRANCÚZSKA ŠKRIDLA

RATIO®	66
RAPIDO®	70

ŠKRIDLA S VLNOU

SINFONIE®	74
MELODIE®	78

ŠKRIDLA BOBROVKA

KLASSIK	Oblúkový tvar	82
PROFIL	Profilovaný povrch	86
MANUFATUR - vežová bobrovka	Segmentový tvar	86
ANTIK - bobrovka na historické objekty	Tvar lomeného oblúka, rovný tvar	87
AMBIENTE	Segmentový tvar, rovný tvar	87
SAKRAL - kostolná bobrovka	Tvar lomeného oblúka, rovný tvar	88
NOBLESSE®	Exkluzívna kolekcia glazúr	89

TECHNICKÉ ÚDAJE

Keramické škridly	90
Škridla bobrovka	92

UNIVERZÁLNE PRÍSLUŠENSTVO KU KERAMICKÝM ŠKRIDLÁM CREATON

	93
--	----

BETÓNOVÁ ŠKRIDLA

Systémové riešenia CREATON	96
Prehľad produktov	97

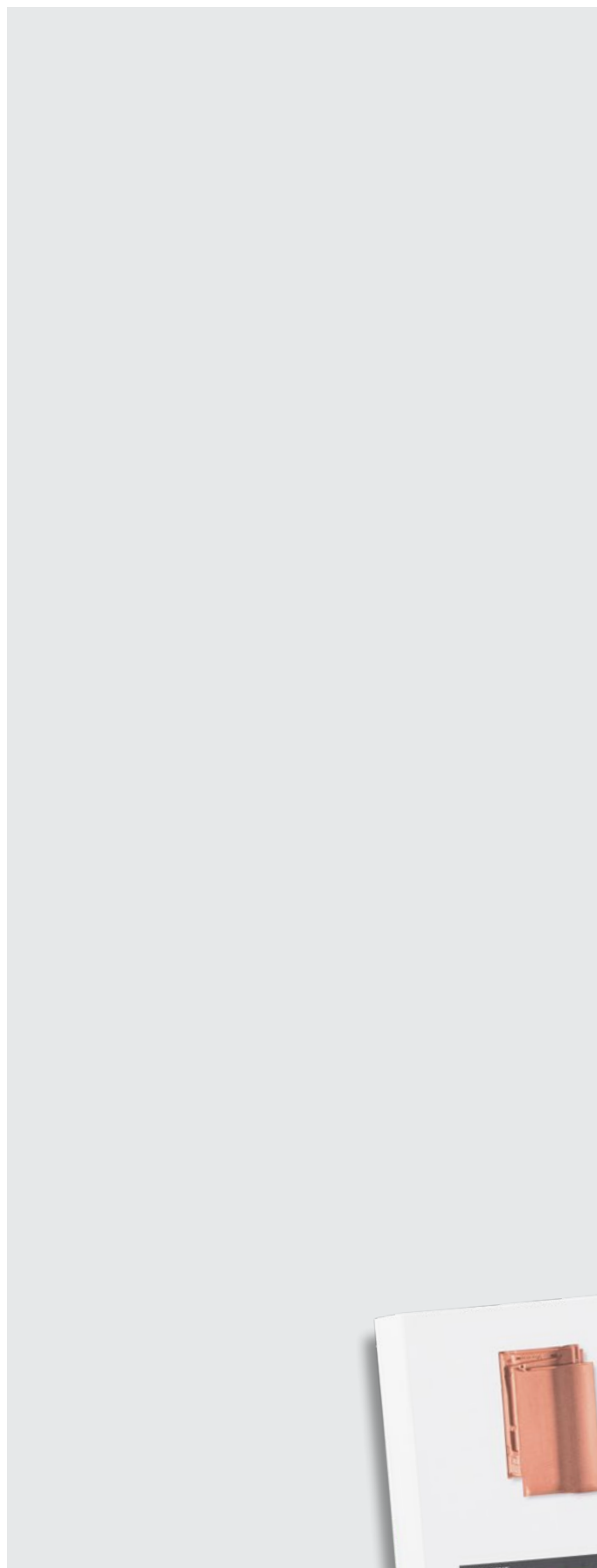

PROFILOVANÁ ŠKRIDLA

GÖTEBORG	98
HEIDELBERG	100

PLOCHÁ ŠKRIDLA

KAPSTADT	102
----------	-----

Technické údaje

Univerzálne príslušenstvo k betónovým škridlám creaton	105
--	-----

STREŠNÉ FÓLIE A HREBEŇOVÉ PÁSY

Strešné fólie, príslušenstvo k strešným fóliám	106
Univerzálna dokončovacia páska CREPFORM	108
Univerzálna dokončovacia páska CREPFORM Plus®	109
Hrebeňová páska CREAROLL	110

JEDNODUCHÁ A BEZPEČNÁ OBJEDNÁVKA:

V objednávke zaslanej spoločnosti CREATON môžete okrem slovného popisu daného tovaru zadať 10miestny identifikačný kód. Vytvára sa kombináciou kódu modelu, farby a funkcie.

X X X – X X X – X X X X

1 KÓD MODELU (3 ZNAKY):

Prvé tri znaky označujú zodpovedajúci model škridly (napr. 611 pre Titaniu), výrobný závod (napr. AUT pre Autenried) alebo typ výrobku (napr. UNI pre univerzálne príslušenstvo).

2 KÓD FARBY (3 ZNAKY):

Ďalšie tri čísla označujú požadovanú farbu. To platí ako pre základné škridly, tak pre príslušenstvo, teda sa pri zadávaní objednávky môžete uistiť, že vybraná položka je v správnej farbe.

3 KÓD FUNKCIE (4 ZNAKY):

Štvormiestne číslo na konci identifikačného kódu definuje funkciu objednaného modelu škridly či príslušenstva. Každá funkcia má svoje vlastné kódové číslo, ktoré v kombinácii s predtým zadanými kódmi jednoznačne identifikuje požadovaný predmet.



KERAMICKÉ ŠKRIDL CREATON

V sebe spájajú modernú technológiu, patentované riešenia, najvyššiu kvalitu a trvácnosť. Prepracované do najmenších detailov sú zárukou prestíže a najlepšieho dizajnu. Škridle CREATON sa vyrábajú z najlepších ložísk ílu v Európe, sú zušľachtené najkvalitnejšími engobovanými alebo glazúrovanými povrchmi.

Ponúkame **23 modelov keramických škridiel** v širokej palete farieb, spolu s doplnkami.

Iba prírodné zložky bez škodlivých prísad.

Íl na výrobu škridiel pochádza z najlepších ložísk na území celej Európy.

Technológia bezdotykového vypalovania zaručuje najvyššiu možnú kvalitu.

Precízna montáž vďaka inovatívnym technickým riešeniam.

SYSTÉM POHYBU PO STRECHE CREATON

PRIRODZENÝ, BEZPEČNÝ A STABILNÝ

Systém pohybu po streche značky CREATON bol navrhnutý s cieľom umožniť bezpečné vychádzanie na strechu a vykonávanie údržbových činností. Každý model z ponuky má dedikované riešenie, ktoré sa vyznačuje nevšednou kvalitou. Zameranie na detaily – najlepšie materiály a premyslená konštrukcia – majú poskytnúť celkový komfort a bezpečnosť pri používaní strešných komunikácií. Použitie dodatočných zabezpečovacích riešení, ako je protišmykový povrch, zaručuje stabilné a predovšetkým bezpečné prechádzanie po strešnej krytine. Riziko prípadného úrazu je výrazne minimalizované.

Systém značky CREATON určený pre keramické modely tvoria hliníkové prvky, ktoré sa montujú tiež na hliníkových škridlách, ktorých tvar a farba ladia s daným modelom škridly. Základné prvky sú kominárske nášlapy, kominárske lávky – krátka a dlhá, strešný rebrík a výlez.



Hliníková základná škridla
Funkcia: 4000



JEDNODUCHÝ UNIVERZÁLNY SYSTÉM

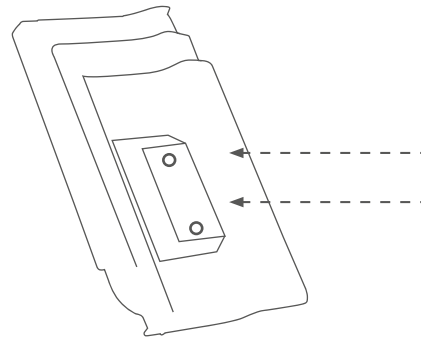

Hliníkový hák na drevené guľatiny
Funkcia: 4040

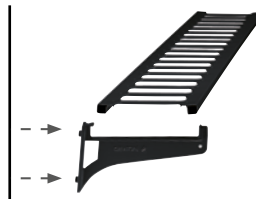

Držiak na snehovú mrežu, hliník
Funkcia: 4071/4060

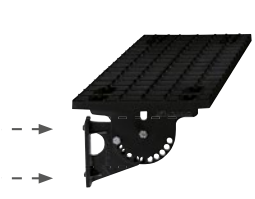

Stúpacia plošina
Funkcia: 4020/4030



Stúpacia plošina 150x25 cm, hliník
Funkcia: 4150

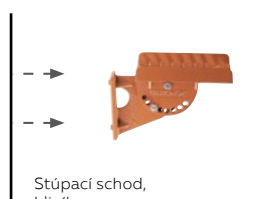

Stúpací schod, hliník
Funkcia: 4010



Pozinkovaný držiak na solárny prvok
Funkcia: 4120

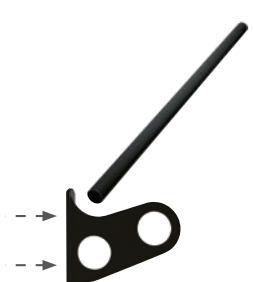

Tyčový zachytávač snehu/ držiak na tyčový zachytávač snehu(kovový)
Funkcia: 4080/4090

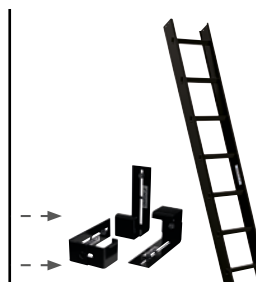

Hliníkový rebrík 1,68 m s držiakmi
Funkcia: 4110/4100



Protisnehový hák
Funkcia: 4140

PRESTUPOVÉ ŠKRIDLKY

RIEŠENIE PRE VŠETKY TYPY STREŠNÝCH PRESTUPOV

Komplexný systém prestupových škridiel CREATON to nie sú iba kvalitné konštrukčné riešenia, ale tiež vkusné prevedenie. Dopĺňa všetky typy a modely keramických škridiel – od plochej holandskej, cez francúzsku a falcovanú škridlu, až po bobrovku.

Vďaka tomu na streche vznikne trvalé tesné spojenie a harmonická kompozícia s jednoliatou farbou a spojitou estetikou.

Montáž prestupových škridiel CREATON je ľahká a rýchla, a súčasne zaručuje tesnosť a trvácnosť strešnej plochy. Nie sú tiež potrebné špeciálne nástroje a komplikované utesnenia, čo značne zefektívňuje a zrýchľuje pokrývačské práce.

Sanitárny odvetrávací komplet "SIGNUM 3.0" Ø 100
Funkcia: 3000



Sanitárny odvetrávací komplet "SIGNUM 3.0" Ø 125
Funkcia: 3010



+



Prípojná rúra

+



Strešná priechodka

+



Farebne zladené ploché veko



Sanitárna prestupová škridla
Funkcia: 3040



Prestupová škridla pre odvod spalin
Funkcia: 3342/110 3340 125 3341



Anténa prestupová škridla
Funkcia: 3300



Solárna prestupová škridla
Funkcia: 3320

+



Strešná priechodka

KERAMICKÝ ODVETRANÝ HREBEŇ

KERAMICKÝ ODVETRANÝ HREBEŇ

RÝCHLO, JEDNODUCHÁ A BEZPEČNÁ INŠTALÁCIA

Odvetraný hrebeň využíva prirodzené prúdenie vzduchu. Vytvára sa medzi vstupnými otvormi umiestnenými v odkvape a výstupnými otvormi v hrebeni. Odvetrávacie škridle umiestnené na ich krajných miestach odvádzajú prebytočnú vlhkosť z interiéru domu. Tento jav je spôsobený rozdielnou úrovňou ich umiestnenia, vetrom a ohrevom strechy. Plocha prierezu výstupu vzduchu je až 230 cm² na 1 m hrebeňa. Podľa normy DIN 4108 to postačuje pre sklon strechy s dĺžkou krokvy do 23 m. Správna cirkulácia vzduchu nie je len ochranou proti škodlivým účinkom vlhkosti. Podhrebeňové odvetrávacie škridly účinne chránia každý sklon strechy pred prenikaním dažďa. To platí pre strmé aj nízke sklony strechy. Voda nepreniká pod plochu strechy ani pri silnom vetre, čo zabezpečuje dokonalú ochranu nosnej konštrukcie pred vlhkosťou. Odvetraný hrebeň je odolné a spoľahlivé riešenie. Umožní nám to dlhoročné bezproblémové užívanie strechy.

ODVETRANÁ KONŠTRUKCIA HREBEŇA CREATON

Hrebeň je špeciálny typ najvyššieho okraja strechy. Vzniká na priesečníku dvoch šikmých strešných plôch. Riešenie CREATON pozostáva z patentovaného systému, ktorý zabezpečuje účinné vetranie strešnej konštrukcie. Systém nevyžaduje žiadne ďalšie vetracie pásy, držiaky ani hrebeňové uzávery. Celý proces inštalácie je rýchly a presný. Prvky tvoriace keramický hrebeň sú tvarovo a farebne zladené so škridlami. Každý z dostupných modelov škridiel má svoje riešenie. Preto celý systém vyniká aj z estetického hľadiska.

Odvetrávacia podhrebeňová škridla.



OPTIMÁLNE VETRANIE A ŽIVOTNOSŤ STRECHY

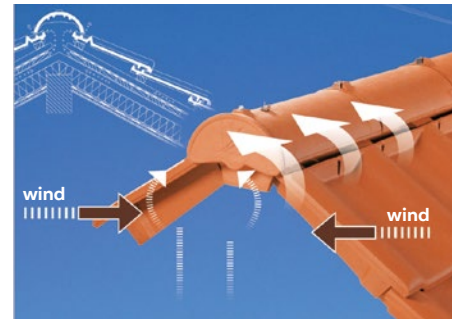

CELÝ SYSTÉM SA SKLADÁ Z NIEKOLKÝCH KOMPONENTOV, KTORÉ SÚ NAVZÁJOM DOKONALE ZLADENÉ



1. Počiatkový / koncový uzáver hrebeňa.

2. Základný hrebeňáč.







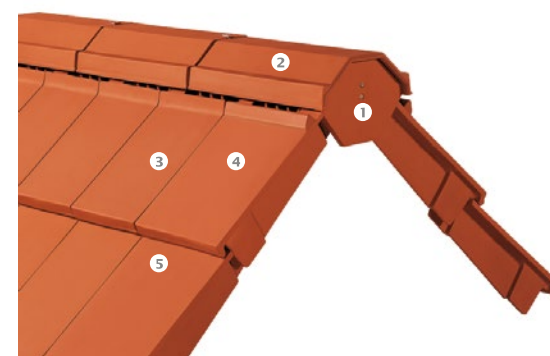

































3. Odvetrávacia podhrebeňová škridla.

4. Podhrebeňové odvetrávacie krajné škridle.

5. Krajná škridla



HREBEŇÁČE PREHĽAD

	PT	PF	PR	PMZ	PS	PD
Hrebeňáče	TITANIA KODA	MAGNUM FUTURA SINFONIE BALANCE RAPIDO	FUTURA MZ3 SINFONIE BALANCE RAPIDO	MZ3	SIMPLA KODA	DOMINO
Hrebeňáč	 2,5 ks/m	 2,5 ks/m	 2,5 ks/m	 2,5 ks/m	 2,5 ks/m	 2,5 ks/m
Uzáver hrebeňača					—	
Funkčný uzáver hrebeňa						
Koncový hrebeňáč						
Koncový hrebeňáč v tvare mušle					—	—
Koncový hrebeňáč okrúhly			—		—	—
Rozdeľovací hrebeňáč 3-stranný						
Rozdeľovací hrebeňáč 4-stranný					—	





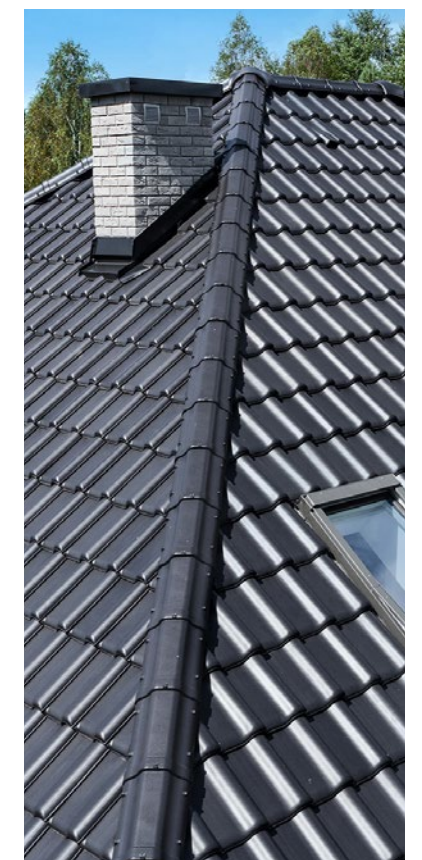

















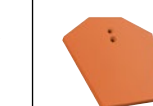









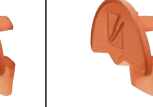

















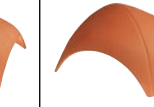
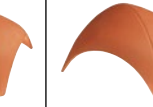

SPOĽAHLIVÁ OCHRANA AŽ VRCHOL STRECHY

Hrebeňáče sú esteticky prispôsobené konkrétnym modelom škridiel. Toto riešenie zaručuje jednotný a elegantný vzhľad hotovej strechy. Na dosiahnutie atraktívneho vzhľadu finálnej strechy sa im niekedy dávajú elegantné, dekoratívne tvary. Príkladom môže byť ozdobný hrebeňáč s mušľou. Hrebeňáče majú na našich strechách dve dôležité funkcie. Chránia priestor pod strechou pred vonkajšími vplyvmi a umožňujú vetranie pod strešnou konštrukciou. Okrem toho poskytujú estetickú povrchovú úpravu strechy. Iba použitie najlepších riešení v tejto oblasti zaručí dlhú životnosť strechy, jej spodnej konštrukcie, a tým aj jej životnosť.















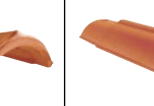



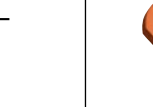

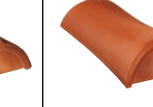
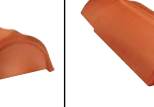

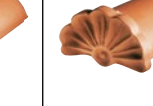

HREBENÁČE

PREHL'AD

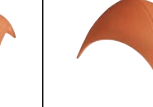
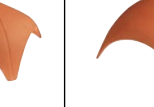
	PP	PHP	PG	PH	PV	PI	PMoN	PZ
Hrebenáče	PREMIÓN CANTUS	PREMIÓN CANTUS	VISIO	OPTIMA, RATIO, HARMONICA	OPTIMA	MIKADO	MELODIE	HARMONIE, MELODIE
Hrebenáč	 2,5 ks/m	 2,6 ks/m	 2,5 ks/m	 2,6 ks/m	 2,5 ks/m	 2,8 ks/m	 2,8 ks/m	 2,5 ks/m
Uzáver hrebenáča		—						
Funkčný uzáver hrebeňa								
Koncový hrebenáč								
Koncový hrebenáč v tvare mušle			—	—	—		—	
Koncový hrebenáč okrúhly	—	—	—					
Rozdeľovací hrebenáč 3-stranný			—					
Rozdeľovací hrebenáč 4-stranný								

HREBENÁČE

BOBROVKY

	BZ	BM	BG	BK. o.K.	BMZ
Hrebenáč	 3 ks/m	 3 ks/m	 3 ks/m	 4,3 ks/m	 2,7 ks/m
Uzáver hrebenáča			—	—	
Funkčný uzáver hrebeňa	—	—	—	—	—
Koncový hrebenáč					
Koncový hrebenáč v tvare mušle				—	—
Koncový hrebenáč okrúhly		—	—	—	—
Rozdeľovací hrebenáč 3-stranný					
Rozdeľovací hrebenáč 4-stranný					

KERAMICKÁ ŠKRIDLA

HOLANDSKÁ ŠKRIDLA

TITANIA® Min. spotreba/m² cca. 9,0 ks/m²

medenočervená engoba	bridlicová engoba	antracitová engoba	gaštanová glazúra	bridlicová glazúra	čierna glazúra	hnedá glazúra
NUANCE			FINESSE		NOBLESSE	

PREMION® Min. spotreba/m² cca. 11,6 ks/m²

prírodná červená	medenočervená engoba	hnedá engoba	mangánová matná engoba	bridlicová engoba	čierna matná engoba
NUANCE					
vínovočervená glazúra	hnedá glazúra	čierna glazúra	čierna glazúra	krištáľovo bridlicová glazúra	krištáľovo čierna glazúra
FINESSE			NOBLESSE		

FUTURA® Min. spotreba/m² cca. 10,8 ks/m²

prírodná červená	medenočervená engoba	vínovočervená engoba	tmavohnedá engoba	sivá engoba	bridlicová engoba	čierna matná engoba	
NUANCE							
červená glazúra	vínovočervená glazúra	bridlicová glazúra	čierna glazúra	antik žihaná glazúra	tmavomodrá glazúra	tmavozelená glazúra	hnedá glazúra
FINESSE				NOBLESSE			

HOLANDSKÁ ŠKRIDLA

HARMONIE® Min. spotreba/m² cca. 14,2 ks/m²

prírodná červená	toskánska engoba	klasická červená engoba	medenočervená engoba	vínovočervená engoba	tmavohnedá engoba	bridlicová engoba	čierna engoba	čierna engoba
NUANCE						FINESSE		

MAGNUM® Min. spotreba/m² cca. 8,2 ks/m²

prírodná červená	medenočervená engoba	bridlicová engoba	čierna engoba	čierna matná engoba
NUANCE				

BALANCE® Min. spotreba/m² cca. 8,4 ks/m²

prírodná červená	červená engoba	medenočervená engoba	vínovočervená engoba	tmavohnedá engoba	bridlicová engoba	čierna engoba lesklá	čierna engoba matná
NUANCE							

MZ3® Min. spotreba/m² cca. 12,6 ks/m²

prírodná červená	medenočervená engoba	tmavohnedá engoba	čierna matná engoba	vínovočervená glazúra	čierna glazúra
NUANCE			FINESSE		

PLOCHÁ ŠKRIDLA

SIMPLA® Min. spotreba/m² cca. 10,4 ks/m²

antracitová engoba	čierna glazúra	bridlicová glazúra
NUANCE	FINESSE	

DOMINO® Min. spotreba/m² cca. 12,4 ks/m²

prírodná červená	medeno-červená engoba	vínovo-červená engoba	sivá engoba	bridlicová engoba	čierna matná engoba	bridlicová glazúra	čierna glazúra
NUANCE					FINESSE		

VISIO®

bridlicová engoba	čierna matná engoba
NUANCE	

KODA® Min. spotreba/m² cca. 9,0 ks/m²

medenočervená engoba	antracitová engoba	bridlicová glazúra	čierna glazúra
NOVINKA			NOVINKA
NUANCE		FINESSE	

CANTUS® Min. spotreba/m² cca. 11,8 ks/m²

prírodná červená	medeno-červená engoba	bridlicová engoba	čierna matná engoba	vínovo-červená glazúra	čierna glazúra	krištáľovo bridlicová glazúra	krištáľovo čierna glazúra
NUANCE			FINESSE		NOBLESSE		

OPTIMA® Min. spotreba/m² cca. 11,9 ks/m²

prírodná červená	medeno-červená engoba	vínovo-červená engoba	hnedá engoba	tmavohnedá engoba	sivá engoba	bridlicová engoba	antracitová engoba	vínovo-červená glazúra	čierna glazúra
NUANCE							FINESSE		

FRANCÚZSKA ŠKRIDLA

RAPIDO® Min. spotreba/m² cca. 8,1 ks/m²

prírodná červená	červená engoba	medeno-červená engoba	vínovo-červená engoba	tmavohnedá červená	bridlicová engoba	čierna matná engoba	čierna engoba
NUANCE							

RATIO® Min. spotreba/m² cca. 11,7 ks/m²

prírodná červená	červená engoba	medeno-červená engoba	vínovo-červená engoba	tmavohnedá engoba	antracitová engoba	červená glazúra	gaštanová glazúra	vínovočervená glazúra	čierna glazúra	antik žihaná glazúra
NUANCE						FINESSE			NOBLESSE	

ŠKRIDLA S VLNOU

SINFONIE® Min. spotreba/m² cca. 10,9 ks/m²

prírodná červená	medeno-červená engoba	čierna matná engoba	vínovo-červená glazúra	čierna glazúra	čierna glazúra
NUANCE		FINESSE		NOBLESSE	

MELODIE® Min. spotreba/m² cca. 13,7 ks/m²

prírodná červená	medeno-červená engoba	bridlicová engoba	antracitová engoba	čierna glazúra
NUANCE			FINESSE	

ZÁKLADNÁ ŠKRIDLA

ŠKRIDLA BOBROVKA

KLASSIK - okrúhly tvar

prírodná červená	prírodná červená žihaná engoba	červená engoba	medeno-červená engoba	vínovo-červená engoba	hnedá engoba	tmavohnedá engoba	starosivá/tmavohnedá	sivá engoba	bridlicová engoba	čierna engoba
NUANCE										
červená glazúra	vínovo-červená glazúra	hnedá glazúra	zelená glazúra	čierna glazúra						
FINESSE										

PROFIL - profilovaný povrch

Profilovaný povrch, segmentový tvar			Saská bobrovka s 3 drážkami, segmentový tvar 15,5/38/1,2				Kostolná bobrovka, okrúhly tvar	
prírodná červená	medeno-červená engoba	čierna matná engoba	prírodná červená	medeno-červená engoba	čierna	čierna matná engoba	prírodná červená	
NUANCE			NUANCE					

AMBIENTE - špeciálne tvary

Segmentový tvar 18/38/1,4		Rovný tvar 18/38/1,4	
prírodná červená	medeno-červená engoba	prírodná červená	medenočervená engoba
NUANCE		NUANCE	

SAKRAL

Kostolná bobrovka, okrúhly tvar 18/38/1,8	
prírodná červená	prírodná červená

ANTIQU

Bobrovka na historické objekty 18/38/1,8	
Tvar lomeného oblúka	Rovný tvar
prírodná červená	prírodná červená

MANUFATUR

Vežová bobrovka, segmentový tvar 14/28/1,4	
prírodná červená	medenočervená engoba
NUANCE	

NOBLESSE® - EXKLUZÍVNA KOLEKCIA GLAZÚR



JANUÁR

1	2	3	4	5
701	702	703	704	705



MÁJ

1	2	3	4	5
721	722	723	724	725



SEPTEMBER

1	2	3	4	5
741	742	743	744	745



FEBRUÁR

1	2	3	4	5
706	707	708	709	710



JÚN

1	2	3	4	5
726	727	728	729	730



OKTÓBER

1	2	3	4	5
746	747	748	749	750

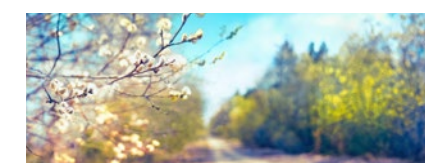

MAREC

1	2	3	4	5
711	712	713	714	715



JÚL

1	2	3	4	5
731	732	733	734	735



NOVEMBER

1	2	3	4	5
751	752	753	754	755



APRÍL

1	2	3	4	5
716	717	718	719	720



AUGUST

1	2	3	4	5
736	737	738	739	740



DECEMBER

1	2	3	4	5
756	757	758	759	760



TITANIA®

Výrobný závod

Min. spotreba/m²

ks/Minibalík

Hmotnosť/pal.

Widziszewo

9,0 ks/m²

4 ks

cca 956 kg

NUANCE			FINESSE			NOBLESSE
MEĐENŔČERVENÁ ENGŔBA	BRIDLICOVÁ ENGŔBA	ANTRACITOVÁ ENGŔBA	HĔNEDÁ GLAZÚRA	BRIDLICOVÁ GLAZÚRA	ĀIERNA GLAZÚRA	HĔNEDÁ GLAZÚRA

ZÁKLADNÁ ŠKRIDLÁ	MODEL	FUNKCIA	BALENIE	200	418	220	508	503	512	602
Cena v EUR/ks	611	1000	192 ks/pal.	3,09	3,34	3,34	3,62	3,62	3,62	3,98
Cena v EUR/m ² (pri minimálnej spotrebe)			-	27,81	30,06	30,06	32,58	32,58	32,58	35,82

SORTIMENT	CENA V EUR/KS	MODEL	FUNKCIA	BALENIE	200	418	220	508	503	512	602
	Krajná škridla (2,5 ks/m)	611	L 1830, P 1820	28/48 ks/pal.	15,60	17,20	17,20	17,90	17,90	17,90	18,70
	Škridla s dvojitou vlnou (2,5 ks/m)	611	1840	28 ks/pal.	16,10	17,60	17,60	18,50	18,50	18,50	19,20
	Odvetrávací škridla, vetrací prierez cca 32 cm ²	611	1400	96 ks/pal.	9,40	10,00	10,00	10,40	10,40	10,40	10,90
	Podhrebeňová odvetrávací škridla (3,8 ks/m)	611	1600	112 ks/pal.	11,60	13,00	13,00	13,40	13,40	13,40	14,20
	Podhrebeňová odvetrávací krajná škridla	611	L 1630, P 1620	48/28 ks/pal.	30,80	32,60	32,60	33,20	33,20	33,20	35,60

HREBENÁĀE	CENA V EUR/KS	MODEL	FUNKCIA	BALENIE	200	418	220	508	503	512	602
	Hrebeň PT (2,5 ks/m) v sade s prichytkou	WID	6900	60 ks/pal.	12,50	14,00	14,00	14,00	14,00	14,00	14,50
	Funkčný uzáver hrebeňa PT	WID	6910	-	69,80	71,00	71,00	72,60	72,60	72,60	77,40
	Funkčný uzáver hrebeňa PT do systému FIRSTFIX	WID	6912	-	76,80	78,10	78,10	80,50	80,50	80,50	85,20
	Koncový hrebeň PT	WID	6915	36 ks/pal.	32,50	33,60	33,60	34,60	34,60	34,60	36,60
	Koncový hrebeň okrúhly PT	WID	6917	20 ks/pal.	32,50	33,60	33,60	34,60	34,60	34,60	36,60
	Koncový hrebeň v tvare mušky PT	WID	6916	48 ks/pal.	82,70	83,90	83,90	87,10	87,10	87,10	91,40
	Rozdeľovací hrebeň 3-stranný PT	WID	6920	20 ks/pal.	221,00	221,00	221,00	266,00	266,00	266,00	318,00
	Rozdeľovací hrebeň 4-stranný PT	WID	6921	1 ks/pal.	316,00	316,00	316,00	316,00	380,00	380,00	454,00
	Prichytka hrebeňa PT (červená UO3/čierna UO6)	UNI	6923	30 ks/kar.				0,80			
	„FIRSTFIX“ hrebeňová svorka PT, nerez *	UNI	6924	30 ks/kar.				33,40			
	„FIRSTFIX“ drôt na hrebeňovú svorku, univerzálny	UNI	6925	30 ks/kar.				114,00			
	„FIRSTFIX“ súprava upínacích pletiek koncových a rozdeľovacích hrebeňáčov, nerez, drôt sa objednáva samostatne	UNI	6926	4 ks/bal.				35,60			

„SIGNUM“ KERAMICKÉ PRESTUPOVÉ ŠKRIDLÁ	CENA V EUR/KS	MODEL	FUNKCIA	BALENIE	200	418	220	508	503	512	602
	Sanitárna prestupová škridla Ø 100 mm „SIGNUM“ s flex. prípojnou rúrou, vrátane podstrešnej priechodky	611	3000	8 ks/pal.	277,00	282,00	282,00	290,00	290,00	290,00	307,00
	Sanitárna prestupová škridla Ø 125 mm „SIGNUM“ s flex. prípojnou rúrou, vrátane podstrešnej priechodky	611	3010	8 ks/pal.	305,00	305,00	305,00	323,00	323,00	323,00	340,00
	Sanitárna prestupová škridla Ø 150 mm „SIGNUM“ s flex. prípojnou rúrou vrátane podstrešnej priechodky	611	3040	-	456,00	456,00	456,00	482,00	482,00	482,00	503,00
	Adaptér do sanitárnych prestupových škridiel Ø 100, Ø 150	UNI	3030	-				66,10			
	Anténna prestupová škridla Ø 60 mm, s gumenou manžetou, vrátane podstrešnej priechodky	611	3300	12 ks/pal.	222,00	222,00	222,00	232,00	232,00	232,00	242,00
	Prestupová škridla pre odvod spálín Ø 110 mm alebo Ø 125 mm, vrátane podstrešnej priechodky	611	3342 (110 3340, 125 3341)	12 ks/pal.	313,00	317,00	317,00	330,00	330,00	330,00	346,00

KOVÉ A HLINIKOVÉ PRÍSLUŠENSTVO	CENA V EUR/KS	MODEL	FUNKCIA	BALENIE	200	418	220	508	503	512	602
	Hliniková základná škridla (v príslušnej farbe)	611	4000	-				105,00			
	Stúpacia plošina 80x25 cm, hliník (pre 1 ks plošiny potrebný 2 ks hliníkovej 1/1, objednáva sa samostatne)	UNI	4030	-				228,00			
	Stúpacia plošina 46x25 cm, hliník (pre 1 ks plošiny potrebný 2 ks hliníkovej 1/1, objednáva sa samostatne)	UNI	4020	-				195,00			
	Stúpací schod, hliník (pre 1 ks schodu potrebný 1 ks hliníkovej 1/1, objednáva sa samostatne)	UNI	4010	-				111,00			
	Držiak guľatiny Ø 14 cm, hliník (pre 1 ks držiaka potrebný 1 ks hliníkovej 1/1, objednáva sa samostatne)	UNI	4040	-				38,90			
	Držiak na snehovú mrežu, hliník (pre 1 ks držiaka potrebný 1 ks hliníkovej 1/1 (1,25 ks/m)	UNI	4060	-				38,90			
	Mreža na zachytávanie snehu, dĺžka 1,5 m, výška 20 cm	UNI	4071	-				123,00			
	Pozinkovaný držiak na solárny prvok (pre 1 ks držiaka potrebný 1 ks hliníkovej 1/1 a odvetrávacej škridly)	UNI	4120	-				80,10			
	Protisnehový hák (červená UO3/čierna UO6/ gaštanová UO5/ bridlica U12)	854	4140	-				3,90			

OSTATNÉ PRÍSLUŠENSTVO	CENA V EUR/KS	MODEL	FUNKCIA	BALENIE	200	418	220	508	503	512	602
	Vichrová spona z pozink. hliníka, závesná spona pre rozmer lát 30/50 a 40/60 mm *	611	3598	250 ks/kar.				0,30			
	Vichrová spona z pozink. hliníka, zatĺkacia spona *	611	3601	250 ks/kar.				1,00			
	Prichytka rezanej škridly z nerezovej ocele *	UNI	3771	50 ks/kar.				2,10			
	Akrylová opravná farba k engobám a glazúram, 250 ml	611	3800	-				64,20			
	Presvetľovacia škridla (akryl)	611	3700	-				105,00			



PREMION®

Výrobný závod
Min. spotreba/m²
ks/Minibalík
Hmotnosť/pal.

Guttau
11,6 ks/m²
5 ks
cca 865 kg

PRÍRODNÁ ČERVENÁ	NUANCE					FINESSE			NOBLESSE	
	MEDEŇOČERVENÁ ENGOBA	HNEDÁ ENGOBA	MANGÁNOVÁ MATNÁ ENGOBA	BRIDLICOVÁ ENGOBA	ČIERNAMATNÁ ENGOBA	VINOVOČERVENÁ GLAZÚRA	HNEDÁ GLAZÚRA	ČIERNÁ GLAZÚRA	KRISTÁLOVO BRIDLICOVÁ GLAZÚRA	KRISTÁLOVO ČIERNÁ GLAZÚRA

ZÁKLADNÁ ŠKRIDLÁ	MODEL	FUNKCIA	BALENIE	100	200	208	221	418	821	507	502	503	607	606
Cena v EUR/ks	660	1000	240 ks/pal.	2,60	3,06	3,06	3,06	3,32	3,32	4,21	4,21	4,21	4,63	4,63
Cena v EUR/m ² (pri minimálnej spotrebe)				30,16	35,50	35,50	35,50	38,51	38,51	48,84	48,84	48,84	53,71	53,71

SORTIMENT

CENA V EUR/KS



Polovičná škridla	660	1210	112 ks/pal.	11,20	11,50	11,50	11,50	17,20	17,20	17,30	17,30	17,30	24,10	24,10
Krajná škridla (2,7 ks/m)	660	P 1820, L 1830	48/56 ks/pal.	16,70	16,90	16,90	16,90	20,40	20,40	20,50	20,50	20,50	28,30	28,30
Škridla s dvojitou vlnou (2,7 ks/m)	660	1840	100 ks/pal.	21,50	25,10	25,10	25,10	25,10	25,10	25,60	25,60	25,60	31,70	31,70
Odvetrávacia škridla, vetrací prierez cca 32,5 cm	660	1400	112 ks/pal.	20,40	23,90	23,90	23,90	23,90	23,90	27,10	27,10	27,10	45,20	45,20
Podhrebeňová odvetrávacia škridla (4,5 ks/m)	660	1600	112 ks/pal.	7,70	8,00	8,00	8,00	8,00	8,00	8,60	8,60	8,60	9,10	9,10
Podhrebeňová odvetrávacia polovičná škridla	660	1610	-	57,50	62,40	62,40	62,40	62,40	62,40	64,40	64,40	64,40	67,40	67,40
Podhrebeňová odvetrávacia krajná škridla	660	P 1620, L 1630	48/56 ks/pal.	29,20	34,30	34,30	34,30	34,30	34,30	37,90	37,90	37,90	51,10	51,10
Podhrebeňová odvetrávacia škridla s dvojitou vlnou	660	1640	100 ks/pal.	29,30	34,30	34,30	34,30	34,30	34,30	37,90	37,90	37,90	51,10	51,10
Pultová škridla (4,5 ks/m)	660	2700	-	62,40	62,60	62,90	62,90	62,90	62,90	69,20	69,20	69,20	84,70	84,70
Pultová krajná škridla	660	P 2720, 2730	-	91,40	91,90	91,90	91,90	91,90	91,90	99,40	99,40	99,40	114,00	114,00

HREBENÁČE

CENA V EUR/KS



Hrebenáč PP (2,5 ks/m) v sade s príchytkou	GUT	5300	72 ks/pal.	16,00	19,30	19,30	19,30	19,30	19,30	21,50	21,50	21,50	34,80	34,80
Hrebenáč PHP (2,6 ks/m) v sade s príchytkou	GUT	5400	72 ks/pal.	16,00	19,30	19,30	19,30	19,30	19,30	21,50	21,50	21,50	34,80	34,80
Uzáver hrebenáča PP	GUT	5310	-	21,50	27,80	27,80	27,80	27,80	27,80	27,80	27,80	27,80	37,10	37,10
Funkčný uzáver hrebeňa PP	GUT	5312	-	66,20	67,90	67,90	67,90	67,90	67,90	68,60	68,60	68,60	77,50	77,50
Funkčný uzáver hrebeňa PHP	GUT	5412	-	66,20	67,90	67,90	67,90	67,90	67,90	68,60	68,60	68,60	77,50	77,50
Koncový hrebenáč, PP	GUT	5315	54 ks/pal.	49,00	52,70	52,70	52,70	52,70	52,70	66,60	66,60	66,60	78,20	78,20
Koncový hrebenáč, PHP	GUT	5415	50 ks/pal.	49,70	53,50	53,50	53,50	53,50	53,50	67,60	67,60	67,60	79,30	79,30
Koncový hrebenáč v tvare mušle, PP	GUT	5316	20 ks/pal.	62,40	89,60	89,60	89,60	89,60	89,60	92,50	92,50	92,50	122,00	122,00
Koncový hrebenáč v tvare mušle, PHP	GUT	5416	20 ks/pal.	62,40	89,60	89,60	89,60	89,60	89,60	92,50	92,50	92,50	122,00	122,00
Rozdeľovací hrebenáč 3-stranný, PP	GUT	5320	30 ks/pal.	208,00	313,00	313,00	313,00	313,00	313,00	320,00	320,00	320,00	416,00	416,00
Rozdeľovací hrebenáč 3-stranný, PHP	GUT	5420	30 ks/pal.	208,00	313,00	313,00	313,00	313,00	313,00	320,00	320,00	320,00	416,00	416,00
Príchytka hrebenáča PP/PHP, hliník (červená U03/čierna U06)*	UNI	5323 / 5423	30 ks/kar.							0,80				
„FIRSTFIX“ hrebeňová svorka PP/PHP, nerez*	UNI	5324 / 5424	30 ks/kar.							33,40				
„FIRSTFIX“ drôt na hrebeňovú svorku, univerzálny	UNI	5325 / 5425	30 ks/kar.							1,20				
„FIRSTFIX“ súprava upínacích pľieskov koncových a rozdeľovacích hrebenáčov, nerez, drôt sa objednáva samostatne*	UNI	5326 / 5426	4 ks/bal.							35,60				

„SIGNUM“ KERAMICKÉ PRESTUPOVÉ ŠKRIDLÁ

CENA V EUR/KS

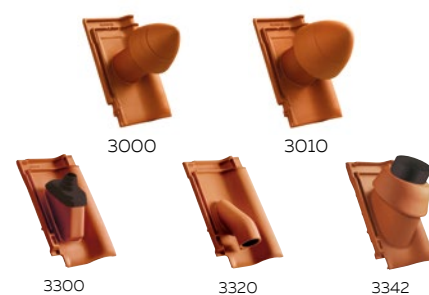

Sanitárny odvetrávaci komplet "SIGNUM 3.0" Ø 100 s prípojnou rúrou, vrátane postrešnej priechodky	660	3000	8 ks/pal.	259,00	336,00	336,00	336,00	336,00	336,00	336,00	336,00	336,00	380,00	380,00
Sanitárny odvetrávaci komplet "SIGNUM 3.0" Ø 125 s prípojnou rúrou, vrátane postrešnej priechodky	660	3010	8 ks/pal.	350,00	428,00	428,00	428,00	428,00	428,00	428,00	428,00	428,00	428,00	428,00
Sanitárna prestupová škridla Ø 150 mm „SIGNUM“, vrátane podstrešnej priechodky	660	3040	8 ks/pal.	346,00	422,00	422,00	422,00	422,00	422,00	422,00	422,00	422,00	445,00	445,00
Univerzálna flex. prípojná rúra Ø 150 mm	UNI	3041	-							66,10				
Anténa prestupová škridla Ø 60 mm, s gumenou manžetou, vrátane podstrešnej priechodky	660	3300	12 ks/pal.	223,00	286,00	286,00	286,00	286,00	286,00	286,00	286,00	286,00	331,00	331,00
Solárna prestupová škridla Ø 70, vrátane podstrešnej priechodky	660	3320	12 ks/pal.	283,00	335,00	335,00	335,00	335,00	335,00	335,00	335,00	335,00	409,00	409,00
Prestupová škridla pre odvod spalín Ø 110 mm alebo Ø 125 mm, vrátane podstrešnej priechodky	660	3342 (110 3340, 125 3341)	12 ks/pal.	320,00	368,00	368,00	368,00	368,00	368,00	368,00	368,00	368,00	430,00	430,00



PREMION®

Výrobný závod
Min. spotreba/m²
ks/Minibalik
Hmotnosť/pal.

Guttau
11,6 ks/m²
5 ks
cca 865 kg

	NUANCE					FINESSE			NOBLESSE		
	PRÍRODNÁ ČERVENÁ	MEDENOČERVENÁ ENGoba	HNEDÁ ENGoba	MANGÁNOVÁ MATNÁ ENGoba	BRIDLICOVÁ ENGoba	ČIERNAMATNÁ ENGoba	VINOVOČERVENÁ GLAZÚRA	HNEDÁ GLAZÚRA	ČIERNÁ GLAZÚRA	KRISTÁLOVO BRIDLICOVÁ GLAZÚRA	KRISTÁLOVO ČIERNÁ GLAZÚRA

KOVOVÉ A HLINÍKOVÉ PRÍSLUŠENSTVO	CENA V EUR/KS	MODEL	FUNKCIA	BALENIE	100	200	208	221	418	821	507	502	503	607	606
	Hliníková základná škridla (v príslušnej farbe)									105,00					
	Stúpacia plošina 80x25 cm, hliník (pre 1 ks plošiny potrebný 2 ks hliníkovej 1/1, objednáva sa samostatne)	987	4030	-						228,00					
	Stúpacia plošina 46x25 cm, hliník (pre 1 ks plošiny potrebný 2 ks hliníkovej 1/1, objednáva sa samostatne)	987	4020	-						195,00					
	Stúpací schod, hliník (pre 1 ks schodu potrebný 1 ks hliníkovej 1/1, objednáva sa samostatne)	987	4010	-						111,00					
	Stúpacia plošina 150x25 cm, hliník (pre 1 ks plošiny potrebné 3 ks hliníkovej 1/1, objednáva sa samostatne)	987	4150	-						420,00					
	Držiak guľatiny Ø 14 cm, hliník (pre 1 ks držiaka potrebný 1 ks hliníkovej 1/1, objednáva sa samostatne)	985	4040	-						38,90					
	Držiak na snehovú mrežu, hliník (pre 1 ks držiaka potrebný 1 ks hliníkovej 1/1) (1,25 ks/m)	984	4060	-						38,90					
	Mreža na zachytávanie snehu, dĺžka 1,5 m, výška 20 cm	984	4071	-						123,00					
	Pozinkovaný držiak na solárny prvok (pre 1 ks držiaka potrebný 1 ks hliníkovej 1/1 a odvetrávacej škridly)	504	4120	-						80,10					
	Protisnehový hák (červená U03/ čierna U06/ gaštanová U05/ bridlica U08)	865	4140	100 ks/kar.						4,90					

OSTATNÉ PRÍSLUŠENSTVO	CENA V EUR/KS	MODEL	FUNKCIA	BALENIE	100	200	208	221	418	821	507	502	503	607	606
	Presvetlovacia škridla (akryl)	660	3700	-						105,00					
	Vichrová spona z pozink. hliníka, zatĺkacia spona*	931	3402	250 ks/kar.						1,00					
	Vichrová spona z pozink. hliníka, závesná spona pre rozmer lát 30/50 a 40/60 mm*	909	3402	250 ks/kar.						1,00					
	Hrebeňová spona z ušľachtilej ocele 10 -13 mm, nerez*	UNI	3771	50 ks/kar.						2,10					
	Akrylová opravná farba k engobám a glazúram, 250 ml	UNI	3800	-						64,20					



FUTURA®

Výrobný závod
Min. spotreba/m²
ks/Minibalík
Hmotnosť/pal.

Grossengottern
10,8 ks/m²
5 ks
cca 1081 kg

	NUANCE						FINESSE				NOBLESSE			
	PRÍRODNÁ ČERVENÁ	MEDNOCERVENÁ ENGOBA	VINOVOČERVENÁ ENGOBA	TMAVOHNEDÁ ENGOBA	SIVÁ ENGOBA	BRIDLICOVÁ ENGOBA	ČIERNAMATNÁ ENGOBA	ČERVENÁ GLAZÚRA	VINOVOČERVENÁ GLAZÚRA	BRIDLICOVÁ GLAZÚRA	ČIERNÁ GLAZÚRA	ANTICKÁ GLAZÚRA	TMAVOMODRÁ GLAZÚRA	TMAVOZELENÁ GLAZÚRA

ZÁKLADNÁ ŠKRIDLÁ	MODEL	FUNKCIA	BALENIE	100	200	202	213	231	418	821	501	507	508	503	611	601	604	602
Cena v EUR/ks	610	1000	240 ks/pal.	2,64	2,83	2,83	2,83	3,6	3,52	3,22	3,61	4,23	3,95	3,97	5,08	5,08	5,08	5,08
Cena v EUR/m ² (pri minimálnej spotrebe)			-	28,51	30,56	30,56	30,56	38,88	38,02	34,78	38,99	45,68	42,66	42,88	54,86	54,86	54,86	54,86

SORTIMENT

CENA V EUR/KS



Polovičná škridla	610	1210	100 ks/pal.	14,00	14,40	14,40	14,40	16,80	16,80	14,40	16,80	16,80	16,80	16,80	24,40	24,40	24,40	24,40
Krajná škridla (2,7 ks/m)	610	P 1820, L 1830	48/56 ks/pal.	16,90	17,60	17,60	17,60	21,20	21,20	17,60	21,20	21,20	21,20	21,20	29,00	29,00	29,00	29,00
Škridla s dvojitou vlnou (2,7 ks/m)	610	1840	100 ks/pal.	22,40	23,40	23,40	23,40	27,70	27,70	23,40	27,70	27,70	27,70	27,70	32,80	32,80	32,80	32,80
Odvetrávací škridla, vetrací prierez cca 32,5 cm ²	610	1400	96 ks/pal.	24,40	25,40	25,40	25,40	29,90	29,90	25,40	29,90	29,90	29,90	29,90	38,30	38,30	38,30	38,30
Podhrebeňová odvetrávací škridla (4,2 ks/m)	610	1600	112 ks/pal.	6,40	6,60	6,60	6,60	7,80	7,80	6,60	7,80	7,80	7,80	7,80	8,50	8,50	8,50	8,50
Podhrebeňová odvetrávací polovičná škridla	610	1610	-	45,60	47,30	47,30	47,30	50,50	50,50	47,30	50,50	50,50	50,50	50,50	68,00	68,00	68,00	68,00
Podhrebeňová odvetrávací krajná škridla	610	P 1620, L 1630	48/56 ks/pal.	33,40	34,60	34,60	34,60	37,60	37,60	34,60	37,60	37,60	37,60	37,60	51,60	51,60	51,60	51,60
Podhrebeňová odvetrávací škridla s dvojitou vlnou	610	1640	100 ks/pal.	33,40	34,60	34,60	34,60	37,60	37,60	34,60	37,60	37,60	37,60	37,60	51,60	51,60	51,60	51,60
Pultová škridla (4,2 ks/m)	610	2700	-	46,90	48,10	48,10	48,10	51,60	51,60	48,10	51,60	51,60	51,60	51,60	54,40	54,40	54,40	54,40
Pultová krajná škridla	610	P 2720, L 2730	-	86,90	87,20	87,20	87,20	88,10	88,10	88,10	87,20	88,10	88,10	88,10	89,20	89,20	89,20	89,20

HREBENÁČE

CENA V EUR/KS



Hrebeňáč PF (2,5 ks/m) v sade s príchytkou	GOG	5000	60 ks/pal.	12,00	14,20	14,20	14,20	14,20	14,20	14,20	13,90	13,90	13,90	13,90	34,80	34,80	34,80	34,80
Hrebeňáč PR (2,5 ks/m) v sade s príchytkou	GOG	5100	60 ks/pal.	12,00	13,80	13,80	13,80	-	14,20	13,80	13,90	13,90	-	13,90	34,80	-	34,80	34,80
Uzáver hrebeňača PF	GOG	5010	-	15,50	23,60	23,60	23,60	23,60	23,60	23,60	23,20	23,20	23,20	23,20	37,10	37,10	37,10	37,10
Uzáver hrebeňača PR	GOG	5110	-	14,90	22,60	22,60	22,60	-	23,60	22,60	23,20	23,20	-	23,20	37,10	-	37,10	37,10
Funkčný uzáver hrebeňa PF	GOG	5012	-	70,20	71,90	71,90	71,90	71,90	71,90	71,90	71,90	71,90	71,90	71,90	75,60	75,60	75,60	75,60
Funkčný uzáver hrebeňa PR	GOG	5112	-	70,20	71,90	71,90	71,90	-	71,90	71,90	71,90	71,90	-	71,90	-	-	-	75,60
Koncový hrebeňáč PF	GOG	5015	30 ks/pal.	32,80	34,60	34,60	34,60	34,60	34,60	34,60	34,60	34,60	34,60	34,60	79,30	79,30	79,30	79,30
Koncový hrebeňáč PR	GOG	5115	30 ks/pal.	31,20	34,60	34,60	34,60	-	34,60	34,60	34,60	33,80	-	33,80	79,30	-	79,30	79,30
Koncový hrebeňáč okrúhly PF	GOG	5017	72 ks/pal.	32,80	34,60	34,60	34,60	34,60	34,60	34,60	34,60	34,60	34,60	34,60	79,30	79,30	79,30	79,30
Koncový hrebeňáč v tvare mušle PF	GOG	5016	20 ks/pal.	89,80	97,70	97,70	97,70	97,70	97,70	97,70	93,40	93,40	93,40	93,40	122,00	122,00	122,00	122,00
Koncový hrebeňáč v tvare mušle PR	GOG	5116	20 ks/pal.	89,80	97,70	97,70	97,70	-	-	97,70	93,40	93,40	-	93,40	-	-	-	122,00
Rozdeľovací hrebeňáč 3 -stranný, PF	GOG	5020	30 ks/pal.	133,00	154,00	154,00	154,00	154,00	154,00	154,00	157,00	157,00	157,00	157,00	410,00	410,00	410,00	410,00
Rozdeľovací hrebeňáč 3 -stranný, PR	GOG	5120	30 ks/pal.	133,00	154,00	154,00	154,00	-	154,00	154,00	157,00	157,00	-	157,00	410,00	-	410,00	410,00
Príchytka hrebeňača PF (červená U03/čierna U06/sivá U07)/ PR (červená U03/čierna U06) *	UNI	5023 / 5123	30 ks/kar.								0,80							
„FIRSTFIX“ hrebeňová svorka PF/PR, nerez *	UNI	5024 / 5124	30 ks/kar.								33,40							
„FIRSTFIX“ drôt na hrebeňovú svorku, univerzálny	UNI	5025 / 5125	30 ks/kar.								1,20							
„FIRSTFIX“ súprava upínacích pletísk koncových a rozdeľovacích hrebeňáčov, nerez, drôt sa objednáva samostatne*	UNI	5026 / 5126	4 ks/bal.								35,60							



FUTURA®

Výrobný závod
Min. spotreba/m²
ks/Minibalík
Hmotnosť/pal.

Grossengottern
10,8 ks/m²
5 ks
cca 1081 kg

	NUANCE							FINESSE				NOBLESSE			
	PRÍRODNÁ ČERVENÁ	MEĐENČERVENÁ ENGOBA	VINOVOČERVENÁ ENGOBA	TMAVOHNEDÁ ENGOBA	SIVÁ ENGOBA	BRIDLICOVÁ ENGOBA	ČIERNA MATNÁ ENGOBA	ČERVENÁ GLAZÚRA	VINOVOČERVENÁ GLAZÚRA	BRIDLICOVÁ GLAZÚRA	ČIERNA GLAZÚRA	ANTICKÁ GLAZÚRA	TMAVOMODRÁ GLAZÚRA	TMAVOZELENÁ GLAZÚRA	HNEDÁ GLAZÚRA

„SIGNUM“ KERAMICKÉ PRESTUPOVÉ ŠKRIDLÝ	CENA V EUR/KS	MODEL	FUNKCIA	BALENIE	100	200	202	213	231	418	821	501	507	508	503	611	601	604	602
3000	Sanitárny odvetrávací komplet "SIGNUM 3.0" Ø 100 s prípojnou rúrou, vrátane postrešnej priechodky	610	3000	8 ks/pal.	259,00	269,00	269,00	269,00	336,00	336,00	336,00	336,00	336,00	336,00	336,00	380,00	380,00	380,00	380,00
3010	Sanitárny odvetrávací komplet "SIGNUM 3.0" Ø 125 s prípojnou rúrou, vrátane postrešnej priechodky	610	3010	8 ks/pal.	350,00	372,00	372,00	372,00	428,00	428,00	428,00	428,00	428,00	428,00	428,00	452,00	452,00	452,00	452,00
3300	Sanitárna prestupová škridla Ø 150/160 mm „SIGNUM“, vrátane podstrešnej priechodky	610	3040	8 ks/pal.	346,00	367,00	367,00	367,00	422,00	422,00	422,00	422,00	422,00	422,00	422,00	445,00	445,00	445,00	445,00
3320	Univerzálna flex. prípojná rúra Ø 150 mm	UNI	3041	-	66,10														
3342	Anténa prestupová škridla Ø 60 mm, s gumenou manžetou, vrátane podstrešnej priechodky	610	3300	12 ks/pal.	223,00	233,00	233,00	233,00	286,00	286,00	286,00	286,00	286,00	286,00	286,00	331,00	331,00	331,00	331,00
3342	Solárna prestupová škridla Ø 70, vrátane podstrešnej priechodky	610	3320	12 ks/pal.	283,00	335,00	335,00	335,00	335,00	335,00	335,00	335,00	335,00	335,00	335,00	409,00	409,00	409,00	409,00
3342	Prestupová škridla pre odvod spalin Ø 110 alebo Ø 125 vrátane podstrešnej priechodky	610	3342 (110 3340; 125 3341)	12 ks/pal.	320,00	368,00	368,00	368,00	368,00	368,00	368,00	368,00	368,00	368,00	368,00	430,00	430,00	430,00	430,00

KOVOVÉ A HLINIKOVÉ PRÍSLUŠENSTVO	CENA V EUR/KS	MODEL	FUNKCIA	BALENIE	100	200	202	213	231	418	821	501	507	508	503	611	601	604	602
4000	Hliniková základná škridla (v príslušnej farbe)	610	4000	-	105,00														
4030	Stúpacia plošina 80x25 cm, hliník (pre 1 ks plošiny potrebný 2 ks hliníkovej 1/1, objednáva sa samostatne)	987	4030	-	228,00														
4020	Stúpacia plošina 46x25 cm, hliník (pre 1 ks plošiny potrebný 2 ks hliníkovej 1/1, objednáva sa samostatne)	987	4020	-	195,00														
4010	Stúpací schod, hliník (pre 1 ks schodu potrebný 1 ks hliníkovej 1/1, objednáva sa samostatne)	987	4010	-	111,00														
4150	Stúpacia plošina 150x25 cm, hliník (pre 1 ks plošiny potrebné 3 ks hliníkovej 1/1, objednáva sa samostatne)	987	4150	-	420,00														
4040	Držiak guľatiny Ø 14 cm, hliník (pre 1 ks držiaka potrebný 1 ks hliníkovej 1/1, objednáva sa samostatne)	985	4040	-	38,90														
4060	Držiak na snehovú mrežu, hliník (pre 1 ks držiaka potrebný 1 ks hliníkovej 1/1) (1,25 ks/m)	984	4060	-	38,90														
4071	Mreža na zachytávanie snehu, dĺžka 1,5 m, výška 20 cm	984	4071	-	123,00														
4110	Hlinikový rebrík 1,68 m s držiakmi	988	4110	-	420,00														
4100	Držiak rebríka na hliníkovej škridle	988	4100	-	99,40														
4120	Pozinkovaný držiak na solárny prvok (pre 1 ks držiaka potrebný 1 ks hliníkovej 1/1 a odvetrávacej škridly)	504	4120	-	80,10														
4120	Protisnehový hák (červená U03/ čierna U06/ gaštanová U05/ bridlica U08)	855	4140	100 ks/kar.	3,90														

OSTATNÉ PRÍSLUŠENSTVO	CENA V EUR/KS	MODEL	FUNKCIA	BALENIE	100	200	202	213	231	418	821	501	507	508	503	611	601	604	602
3771	Presvetlovacia škridla (akryl)	610	3700	-	105,00														
931 3404	Vichrová spona z pozink. hliníka, zatĺkacia spona*	931	3404	250 ks/kar.	1,00														
931 3404	Vichrová spona z pozink. hliníka, závesná spona pre rozmer lát 30/50 a 40/60 mm*	903	3404	250 ks/kar.	1,00														
3771	Hrebeňová spona z ušľachtilej ocele 10 -13 mm, nerez*	UNI	3771	50 ks/kar.	2,10														
3800	Akrylová opravná farba k engobám a glazúram, 250 ml	UNI	3800	-	64,20														



HARMONIE®

Výrobný závod **Wertingen**
 Min. spotreba/m² **14,2 ks/m²**
 ks/Minibalík **5 ks**
 Hmotnosť/pal. **cca 893 kg**

	NUANCE								FINESSE
	PRÍRODNÁ ČERVENÁ	TOSKÁNSKA ENGOBA	ČERVENÁ ENGOBA	MEDENČERVENÁ ENGOBA	VINOVOČERVENÁ ENGOBA	TMAVOHNEDÁ ENGOBA	BRILICOVÁ ENGOBA	ANTRACITOVÁ ENGOBA	

ZÁKLADNÁ ŠKRIDLÁ	MODEL	FUNKCIA	BALENIE	100	244	201	200	202	213	418	220	503
Cena v EUR/ks	671	1000	280 ks/pal.	1,89	2,00	2,21	2,00	2,00	2,00	2,20	2,20	2,52
Cena v EUR/m ² (pri minimálnej spotrebe)			-	26,84	28,40	31,38	28,40	28,40	28,40	31,24	31,24	35,78

SORTIMENT CENA V EUR/KS



Polovičná škridla	671	1210	240 ks/pal.	10,30	10,80	11,20	10,80	10,80	10,80	11,20	11,20	13,10
Krajná škridla (2,9 ks/m)	671	P 1820, L 1830	56 ks/pal.	15,10	15,70	17,30	15,70	15,70	15,70	17,30	17,30	20,00
Škridla s dvojitou vlnou (2,9 ks/m)	671	1840	120 ks/pal.	18,80	19,60	20,00	19,60	19,60	19,60	20,00	20,00	23,30
Odvetrávací škridla, vetrací prierez cca 25 cm ²	671	1400	120 ks/pal.	19,60	19,90	21,50	19,90	19,90	19,90	21,50	21,50	24,70
Podhrebeňová odvetrávací škridla (5,1 ks/m)	671	1600	140 ks/pal.	5,30	5,50	5,90	5,50	5,50	5,50	5,90	5,90	7,20
Podhrebeňová odvetrávací polovičná škridla	671	1610	-	60,10	62,60	63,60	62,60	62,60	62,60	62,90	62,90	63,40
Podhrebeňová odvetrávací krajná škridla	671	P 1620, L 1630	56 ks/pal.	28,80	30,70	31,70	30,70	30,70	30,70	31,70	31,70	37,20
Podhrebeňová odvetrávací škridla s dvojitou vlnou	671	1640	120 ks/pal.	28,80	30,70	31,70	30,70	30,70	30,70	31,70	31,70	37,20
Pultová škridla (5,1 ks/m)	671	2700	36 ks/pal.	60,70	61,70	62,00	61,70	61,70	61,70	62,00	62,00	62,60
Pultová krajná škridla	671	P 2720, L 2730	-	86,40	87,50	88,10	87,50	87,50	87,50	88,10	88,10	89,20

HREBENÁČE CENA V EUR/KS



Hrebeňáč PZ (2,5 ks/m) v sade s príchytkou	WER	5800	60 ks/pal.	16,00	17,50	17,50	17,50	16,40	16,40	17,50	17,50	21,50
Uzáver hrebeňáča PZ	WER	5810	-	21,50	27,80	27,80	27,80	27,80	27,80	27,80	27,80	27,80
Funkčný uzáver hrebeňa PZ	WER	5812	-	66,20	67,90	67,90	67,90	67,90	67,90	67,90	67,90	68,60
Koncový hrebeňáč PZ	WER	5815	33 ks/pal.	49,70	53,30	53,30	53,30	53,30	53,30	53,30	53,30	65,00
Koncový hrebeňáč okrúhly PZ	WER	5817	60 ks/pal.	49,70	53,30	53,30	53,30	53,30	53,30	53,30	53,30	65,00
Koncový hrebeňáč v tvare mušle PZ	WER	5816	33 ks/pal.	85,70	88,90	88,90	88,90	88,90	88,90	88,90	88,90	134,00
Rozdeľovací hrebeňáč 3 -stranný PZ	WER	5820	30 ks/pal.	208,00	313,00	313,00	313,00	313,00	313,00	313,00	313,00	313,00
Príchytka hrebeňáča PZ, hliník (červená UO3/čierna UO6)	UNI	5823	30 ks/kar.					0,80				
„FIRSTFIX“ hrebeňová svorka PZ, nerez*	UNI	5824	30 ks/kar.					33,40				
„FIRSTFIX“ drôt na hrebeňovú svorku, univerzálny	UNI	5825	30 ks/kar.					1,20				
„FIRSTFIX“ súprava upínacích plieškov koncových a rozdeľovacích hrebeňáčov, nerez, drôt sa objednáva samostatne*	UNI	5826	4 ks/bal.					35,60				

„SIGNUM“ KERAMICKÉ PRESTUPOVÉ ŠKRIDLÁ CENA V EUR/KS

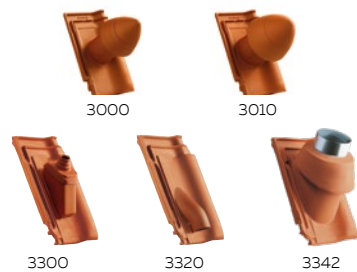

Sanitárny odvetrávací komplet "SIGNUM 3.0" Ø 100 s prípojnou rúrou, vrátane postrešnej priechodky	671	3000	8 ks/pal.	259,00	269,00	336,00	269,00	269,00	269,00	336,00	336,00	336,00
Sanitárny odvetrávací komplet "SIGNUM 3.0" Ø 125 s prípojnou rúrou, vrátane postrešnej priechodky	671	3010	8 ks/pal.	350,00	372,00	428,00	372,00	372,00	372,00	428,00	428,00	428,00
Sanitárna prestupová škridla Ø 150/160 mm „SIGNUM“, vrátane podstrešnej priechodky	671	3040	8 ks/pal.	346,00	367,00	422,00	367,00	367,00	367,00	422,00	422,00	422,00
Univerzálna flex. prípojná rúra Ø 150 mm	UNI	3041	-					66,10				
Anténa prestupová škridla Ø 60 mm, s gumenou manžetou, vrátane podstrešnej priechodky	671	3300	12 ks/pal.	223,00	233,00	233,00	233,00	233,00	233,00	286,00	286,00	286,00
Solárna prestupová škridla Ø 70, vrátane podstrešnej priechodky	671	3320	12 ks/pal.	283,00	335,00	335,00	335,00	335,00	335,00	335,00	335,00	335,00
Prestupová škridla pre odvod spalin Ø 110 alebo Ø 125 vrátane podstrešnej priechodky	671	3342 (110 3340, 125 3341)	12 ks/pal.	320,00	368,00	-	368,00	368,00	368,00	368,00	368,00	368,00



HARMONIE®

Výrobný závod
Min. spotreba/m²
ks/Minibalik
Hmotnosť/pal.

Wertingen
14,2 ks/m²
5 ks
cca 893 kg

	NUANCE								FINESSE
	PRÍRODNÁ ČERVENÁ	TOSKÁNSKA ENGOBA	ČERVENÁ ENGOBA	MEDENOČERVENÁ ENGOBA	VINOVOČERVENÁ ENGOBA	TMAVOHNEDÁ ENGOBA	BRIDLICOVÁ ENGOBA	ANTRACITOVÁ ENGOBA	

KOVOVÉ A HLINÍKOVÉ PRÍSLUŠENSTVO	CENA V EUR/KS	MODEL	FUNKCIA	BALENIE	100	244	201	200	202	213	418	220	503
	Hliníková základná škridla (v príslušnej farbe)	671	4000	-					105,00				
	Stúpacia plošina 80x25 cm, hliník (pre 1 ks plošiny potrebný 2 ks hliníkovej 1/1, objednáva sa samostatne)	987	4030	-					228,00				
	Stúpacia plošina 46x25 cm, hliník (pre 1 ks plošiny potrebný 2 ks hliníkovej 1/1, objednáva sa samostatne)	987	4020	-					195,00				
	Stúpací schod, hliník (pre 1 ks schodu potrebný 1 ks hliníkovej 1/1, objednáva sa samostatne)	987	4010	-					111,00				
	Stúpacia plošina 150x25 cm, hliník (pre 1 ks plošiny potrebné 3 ks hliníkovej 1/1, objednáva sa samostatne)	987	4150	-					420,00				
	Držiak guľatiny Ø 14 cm, hliník (pre 1 ks držiaka potrebný 1 ks hliníkovej 1/1, objednáva sa samostatne)	985	4040	-					38,90				
	Držiak na snehovú mrežu, hliník (pre 1 ks držiaka potrebný 1 ks hliníkovej 1/1) (1,25 ks/m)	984	4060	-					28,90				
	Mreža na zachytávanie snehu, dĺžka 1,5 m, výška 20 cm	984	4071	-					123,00				
	Hliníkový rebrik 1,68 m s držiakmi	988	4110	-					420,00				
	Držiak rebrika na hliníkovej škridle	988	4100	-					99,40				
	Pozinkovaný držiak na solárny prvok (pre 1 ks držiaka potrebný 1 ks hliníkovej 1/1 a odvetrávacej škridly)	504	4120	-					80,10				
	Protisnehový hák (červená U03/ čierna U06/ gaštanová U05)	857	4140	100 ks/kar.					3,90				

OSTATNÉ PRÍSLUŠENSTVO	CENA V EUR/KS	MODEL	FUNKCIA	BALENIE	100	244	201	200	202	213	418	220	503
	Presvetlovacia škridla (akryl)	671	3700	-					105,00				
	Hrebeňová spona z ušľachtilej ocele 13 -17 mm, nerez*	UNI	3722	50 ks/kar.					2,10				
	Vichrová spona z pozink. hliníka, zatĺkacia spona*	938	3404	250 ks/kar.					1,00				
	Vichrová spona z pozink. hliníka, závesná spona pre rozmer lát 30/50 a 40/60 mm*	905	3404	250 ks/kar.					1,00				
	Akrylová opravná farba k engobám a glazúram, 250 ml	UNI	3800	-					64,20				



MAGNUM®

Výrobný závod **Autenried**
 Min. spotreba/m² **8,2 ks/m²**
 ks/Minibalík **4 ks**
 Hmotnosť/pal. **cca 848 kg**

	NUANCE				
	PRÍRODNÁ ČERVENÁ	MEDEŇOČERVENÁ ENGOBA	BRIDLICOVÁ ENGOBA	ČIERNÁ ENGOBA	ČIERNÁ MATNÁ ENGOBA

ZÁKLADNÁ ŠKRIDLÁ	MODEL	FUNKCIA	BALENIE	100	200	418	809	821
Cena v EUR/ks	600	1000	168 ks/pal.	3,63	3,82	4,16	4,16	4,16
Cena v EUR/m ² (pri minimálnej spotrebe)			-	29,77	31,32	34,11	34,11	34,11

SORTIMENT

CENA V EUR/KS



Polovičná škridla	600	1210	112 ks/pal.	10,30	12,50	13,80	13,80	13,80
Krajná škridla (2,5 ks/m)	600	P 1820, L 1830	48/56 ks/pal.	13,20	15,60	17,20	17,20	17,20
Škridla s dvojitou vlnou (2,5 ks/m)	600	1840	96 ks/pal.	13,80	16,10	18,60	18,60	18,60
Odvetrávací škridla, vetrací prierez cca 37,5 cm ²	600	1400	96 ks/pal.	13,80	15,60	17,20	17,20	17,20
Podhrebeňová odvetrávací škridla (3,4 ks/m)	600	1600	96 ks/pal.	4,40	5,20	5,90	5,90	5,90
Podhrebeňová odvetrávací polovičná škridla	600	1610	-	59,40	60,50	62,00	62,00	62,00
Podhrebeňová odvetrávací krajná škridla	600	P 1620, L 1630	48/56 ks/pal.	25,80	30,10	31,80	31,80	31,80
Podhrebeňová odvetrávací škridla s dvojitou vlnou	600	1640	96 ks/pal.	25,80	30,10	31,80	31,80	31,80
Pultová škridla	600	2700	-	74,90	77,90	78,00	78,00	78,00
Pultová krajná škridla	600	P 2720, L 2730	-	109,00	120,00	120,00	120,00	120,00
Pultová polovičná škridla	600	2710	-	86,20	96,10	96,80	96,80	96,80

HREBENÁČE

CENA V EUR/KS



Hrebeňáč PF (2,5 ks/m) v sade s hliníkovou príchytkou	AUT	5000	60 ks/pal.	12,00	14,20	14,20	14,20	14,20
Uzáver hrebeňáča PF	AUT	5010	-	15,50	23,60	23,60	23,60	23,60
Funkčný uzáver hrebeňa PF	AUT	5012	-	70,20	71,90	71,90	71,90	71,90
Koncový hrebeňáč, PF	AUT	5015	30 ks/pal.	32,80	34,60	34,60	34,60	34,60
Koncový hrebeňáč okrúhly PF	AUT	5017	72 ks/pal.	32,80	34,60	34,60	34,60	34,60
Koncový hrebeňáč v tvare mušle PF	AUT	5016	20 ks/pal.	89,80	97,70	97,70	97,70	97,70
Rozdeľovací hrebeňáč 3 -stranný PF	AUT	5020	30 ks/pal.	140,00	161,00	161,00	161,00	161,00
Príchytka hrebeňáča PF, hliník (červená/čierna/sivá)*	UNI	5023	30 ks/kar.		0,80			
„FIRSTFIX“ hrebeňová svorka PF*	UNI	5024	30 ks/kar.		33,40			
„FIRSTFIX“ drôt na hrebeňovú svorku, univerzálny	UNI	5025	30 ks/kar.		1,20			
„FIRSTFIX“ súprava upínacích plieškov koncových a rozdeľovacích hrebeňáčov, nerez, drôt sa objednáva samostatne*	UNI	5026	4 ks/bal.		35,60			



MAGNUM®

Výrobní závod
Min. spotreba/m²
ks/Minibalík
Hmotnosť/pal

Autenried
8,2 ks/m²
4 ks
cca 848 kg

	NUANCE				
	PRÍRODNÁ ČERVENÁ	MEĐENOČERVENÁ ENGOBA	BRIDLICOVÁ ENGOBA	ČIERNÁ ENGOBA	ČIERNÁ MATNÁ ENGOBA

„SIGNUM“ KERAMICKÉ PRESTUPOVÉ ŠKRIDLÝ	CENA V EUR/KS	MODEL	FUNKCIA	BALENIE	100	200	418	809	821
		600	3000	8 ks/pal.	220,00	223,00	226,00	226,00	229,00
		600	3010	8 ks/pal.	312,00	316,00	318,00	318,00	322,00
		600	3040	8 ks/pal.	307	311	314	314	317
		UNI	3041	-	66,10				
		600	3300	12 ks/pal.	246,000	246,000	246,000	246,000	246,000
		600	3320	12 ks/pal.	311,000	311,000	311,000	311,000	311,000
		600	3342 (110 3340, 125 3341)	8 ks/pal.	340,000	342,000	346,000	346,000	349,000

KOVOVÉ A HLINÍKOVÉ PRÍSLUŠENSTVO	CENA V EUR/KS	MODEL	FUNKCIA	BALENIE	100	200	418	809	821
		600	4000	-	105,00				
		987	4030	-	228,00				
		987	4020	-	195,00				
		987	4010	-	111,00				
		987	4150	-	420,00				
		985	4040	-	38,90				
		984	4060	-	38,90				
		984	4071	-	123,00				
		988	4110	-	420,00				
		988	4100	-	99,40				
		504	4120	-	80,10				
		961	4140	100 ks/kar.	3,90				

OSTATNÉ PRÍSLUŠENSTVO	CENA V EUR/KS	MODEL	FUNKCIA	BALENIE	100	200	418	809	821
		600	3700	-	105,00				
		UNI	3772	50 ks/kar.	9,00				
		931	3404	250 ks/kar.	1,00				
		903	3404	250 ks/kar.	1,00				
		600	3800	-	64,20				



BALANCE®

Výrobný závod
Min. spotreba/m²
ks/Minibalik
Hmotnosť/pal.

Lenti
8,4 ks/m²
4 ks
cca 960 kg

PRÍRODNÁ ČERVENÁ	NUANCE						
	ČERVENÁ ENCOBA	MEDNOČERVENÁ ENCOBA	VINOVOČERVENÁ ENCOBA	TMAVOHNEDÁ ENCOBA	BRIDLICOVÁ ENCOBA	ČIERNA ENCOBA LESKLÁ	ČIERNA ENCOBA MATNÁ

ZÁKLADNÁ ŠKRIDLÁ	MODEL	FUNKCIA	BALENIE	100	201	200	202	213	418	809	821
Cena v EUR/ks	601	1000	192 ks/pal.	2,92	3,18	3,32	3,32	3,32	3,86	3,58	3,76
Cena v EUR/m ² (pri minimálnej spotrebe)			-	24,53	26,71	27,89	27,89	27,89	32,42	30,07	31,58

SORTIMENT CENA V EUR/KS



Polovičná škridla	601	1210	128 ks/pal.	10,40	11,30	12,60	12,60	12,60	13,80	13,80	13,90
Krajná škridla (2,5 ks/m)	601	P 1820, L 1830	56/28 ks/pal.	13,30	14,40	15,70	15,70	15,70	17,30	17,30	17,50
Škridla s dvojitou vlnou (2,4 ks/m)	601	1840	120 ks/pal.	13,80	14,90	16,30	16,30	16,30	17,00	17,00	18,00
Odvetrávací škridla, vetrací prierez cca 37,5 cm ²	601	1400	112 ks/pal.	9,70	10,40	11,00	11,00	11,00	12,10	11,40	12,30
Podhrebňová odvetrávací škridla (3,6 ks/m)	601	1600	128 ks/pal.	4,60	4,70	5,30	5,30	5,30	5,90	5,50	5,90
Podhrebňová odvetrávací krajná škridla	601	P 1620, L 1630	56 ks/pal.	25,90	27,50	30,20	30,20	30,20	32,00	32,00	33,00
Podhrebňová odvetrávací škridla s dvojitou vlnou	601	1640	64 ks/pal.	25,90	27,50	30,20	30,20	30,20	32,00	32,00	33,00
Pultová škridla (3,6 ks/m)	601	2700	-	75,60	77,00	78,40	78,40	78,40	78,60	78,60	79,20
Pultová krajná škridla	601	P 2720, L 2730	-	110,00	111,00	120,00	120,00	120,00	120,00	120,00	121,00
Pultová polovičná škridla	601	2710	-	86,90	93,50	97,00	97,00	97,00	97,60	97,60	99,70

HREBENÁČE CENA V EUR/KS

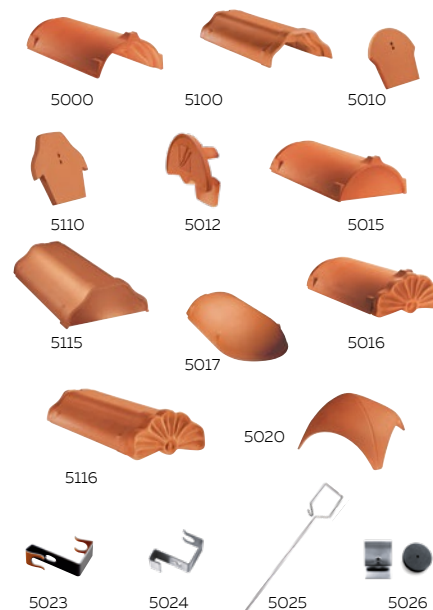

Hrebenač PF (2,5 ks/m) v sade s hliníkovou príchytkou	LEN	5000	60 ks/pal.	12,00	14,20	14,20	14,20	14,20	14,20	14,20	14,20
Hrebenač PR (2,5 ks/m) v sade s hliníkovou príchytkou	LEN	5100	60 ks/pal.	12,00	13,80	13,80	13,80	13,80	13,80	13,80	13,80
Uzáver hrebenača PF	LEN	5010	-	15,50	23,60	23,60	23,60	23,60	23,60	23,60	23,60
Uzáver hrebenača PR	LEN	5110	-	15,50	22,60	22,60	22,60	22,60	22,60	22,60	22,60
Funkčný uzáver hrebenača PF	LEN	5012	-	70,20	71,90	71,90	71,90	71,90	71,90	71,90	71,90
Funkčný uzáver hrebenača PR	LEN	5112	-	70,20	71,90	71,90	71,90	71,90	71,90	71,90	71,90
Koncový hrebenač PF	LEN	5015	30 ks/pal.	32,80	34,60	34,60	34,60	34,60	34,60	34,60	34,60
Koncový hrebenač PR	LEN	5115	30 ks/pal.	31,20	34,60	34,60	34,60	34,60	34,60	34,60	34,60
Koncový hrebenač okrúhly PF	LEN	5017	40 ks/pal.	32,80	34,60	34,60	34,60	34,60	34,60	34,60	34,60
Koncový hrebenač v tvare mušle PF	LEN	5016	20 ks/pal.	89,80	97,70	97,70	97,70	97,70	97,70	97,70	97,70
Koncový hrebenač v tvare mušle PR	LEN	5116	20 ks/pal.	89,80	97,70	97,70	97,70	97,70	97,70	97,70	97,70
Rozdeľovací hrebenač 3 -stranný PF	LEN	5020	30 ks/pal.	133,00	157,00	157,00	157,00	157,00	157,00	157,00	157,00
Rozdeľovací hrebenač 3 -stranný PR	LEN	5120	30 ks/pal.	133,00	157,00	157,00	157,00	157,00	157,00	157,00	157,00
Príchytka hrebenača PF, hliník (červená U03/čierna U06/sivá U07)*, PR (červená U03/ čierna U06)	UNI	5023 / 5123	30 ks/kar.						0,80		
„FIRSTFIX“ hrebenačová svorka, nerez	UNI	5024 / 5124	30 ks/kar.						33,40		
„FIRSTFIX“ drôt na hrebenačovú svorku, univerzálny	UNI	5025 / 5125	30 ks/kar.						1,20		
„FIRSTFIX“ súprava upínacích plieškov koncových a rozdeľovacích hrebenačov, nerez, drôt sa objednáva samostatne*	UNI	5026 / 5126	4 ks/bal.						35,60		



BALANCE®

Výrobný závod
Min. spotreba/m²
ks/Minibalík
Hmotnosť/pal.

Lenti
8,4 ks/m²
4 ks
cca 960 kg

PRÍFODNÁ ČERVENÁ	NUANCE						
	ČERVENÁ ENGOBA	MEDEŇČERVENÁ ENGOBA	VINOVOČERVENÁ ENGOBA	TMAVOHNEDÁ ENGOBA	BRIDLICOVÁ ENGOBA	ČIERNÁ ENGOBA LESKLÁ	ČIERNÁ ENGOBA MATNÁ

„SIGNUM“ KERAMICKÉ PRESTUPOVÉ ŠKRIDLÝ	CENA V EUR/KS	MODEL	FUNKCIA	BALENIE	100	201	200	202	213	418	809	821
	Sanitárny odvetrávací komplet "SIGNUM 3.0" Ø 100 s prípojnou rúrou, vrátane postrešnej priechodky	601	3000	8 ks/pal.	209,00	212,00	212,00	212,00	212,00	216,00	216,00	218,00
	Sanitárny odvetrávací komplet "SIGNUM 3.0" Ø 125 s prípojnou rúrou, vrátane postrešnej priechodky	601	3010	8 ks/pal.	298,00	300,00	300,00	300,00	300,00	304,00	304,00	307,00
	Sanitárna prestupová škridla Ø 150 mm „SIGNUM“, vrátane podstrešnej priechodky	601	3040	8 ks/pal.	289,00	293,00	293,00	293,00	293,00	296,00	296,00	299,00
	Univerzálna flex. prípojná rúra Ø 150 mm	UNI	3041	-	66,10							
	Anténa prestupová škridla Ø 60 mm, s gumenou manžetou, vrátane podstrešnej priechodky	601	3300	12 ks/pal.	223,00	226,00	226,00	226,00	226,00	229,00	229,00	233,00
	Solárna prestupová škridla Ø 70, vrátane podstrešnej priechodky	601	3320	12 ks/pal.	283,00	287,00	287,00	287,00	287,00	289,00	289,00	293,00
	Prestupová škridla pre odvod spalín Ø 110 alebo Ø 125, vrátane podstrešnej priechodky	601	3342 (110 3340, 125 3341)	12 ks/pal.	320,00	323,00	323,00	323,00	323,00	326,00	326,00	330,00

KOVOVÉ A HLINIKOVÉ PRÍSLUŠENSTVO	CENA V EUR/KS	MODEL	FUNKCIA	BALENIE	100	201	200	202	213	418	809	821
	Hliniková základná škridla (v príslušnej farbe)	601	4000	-	105,00							
	Stúpacia plošina 80x25 cm, hliník (pre 1 ks plošiny potrebný 2 ks hliníkovej 1/1, objednáva sa samostatne)	UNI	4030	-	228,00							
	Stúpacia plošina 46x25 cm, hliník (pre 1 ks plošiny potrebný 2 ks hliníkovej 1/1, objednáva sa samostatne)	UNI	4020	-	195,00							
	Stúpací schod, hliník (pre 1 ks schodu potrebný 1 ks hliníkovej 1/1, objednáva sa samostatne)	UNI	4010	-	111,00							
	Stúpacia plošina 150x25 cm, hliník (pre 1 ks plošiny potrebné 3 ks hliníkovej 1/1, objednáva sa samostatne)	UNI	4150	-	420,00							
	Držiak guľatiny Ø 14 cm, hliník (pre 1 ks držiaka potrebný 1 ks hliníkovej 1/1, objednáva sa samostatne)	UNI	4040	-	38,90							
	Držiak na snehovú mrežu, hliník (pre 1 ks držiaka potrebný 1 ks hliníkovej 1/1) (1,25 ks/m)	UNI	4060	-	38,90							
	Mreža na zachytávanie snehu, dĺžka 1,5 m, výška 20 cm	UNI	4071	-	123,00							
	Hlinikový rebrik 1,68 m s držiakmi	UNI	4110	-	420,00							
	Držiak rebrika na hliníkovej škridle	UNI	4100	-	99,40							
	Pozinkovaný držiak na solárny prvok (pre 1 ks držiaka potrebný 1 ks hliníkovej 1/1 a odvetrávacej škridly)	UNI	4120	-	80,10							
	Protisnehový hák (červená U03/ čierna U06)	601	4140	50 ks/kar.	3,90							

OSTATNÉ PRÍSLUŠENSTVO	CENA V EUR/KS	MODEL	FUNKCIA	BALENIE	100	201	200	202	213	418	809	821
	Presvetlovacia škridla (akryl)	601	3700	-	105,00							
	Hrebeňová spona z ušľachtilej ocele 13 -17 mm, nerez*	UNI	3771	50 ks/kar.	2,10							
	Vichrová spona z pozink. hliníka, zatĺkacia spona*	UNI	3585	100 ks/kar.	1,00							
	Vichrová spona z pozink. hliníka, závesná spona pre rozmer lát 30/50 a 40/60 mm*	UNI	3577	250 ks/kar.	1,00							
	Akrylová opravná farba k engobám a glazúram, 250 ml	UNI	3800	-	64,20							



MZ3®

Výrobný závod
Min. spotreba/m²
ks/Minibalík
Hmotnosť/pal.

Grossengottern
12,6 ks/m²
5 ks
cca 889 kg

	NUANCE				FINESSE	
	PRÍRODNÁ ČERVENÁ	MEĐENŔČERVENÁ ENGOBA	TMAVOHNEDÁ ENGOBA	ČIERNAMATNÁ ENGOBA	VINOVOČERVENÁ GLAZÚRA	ČIERNAGLAZÚRA

ZÁKLADNÁ ŠKRIDLÁ	MODEL	FUNKCIA	BALENIE	100	200	215	821	507	503
Cena v EUR/ks	633	1000	240 ks/pal.	1,89	2,20	2,20	2,28	2,78	2,78
Cena v EUR/m ² (pri minimálnej spotrebe)			-	23,81	27,72	27,72	28,73	35,03	35,03

SORTIMENT

CENA V EUR/KS



Krajná škridla (2,9 ks/m)	633	P 1820, L 1830	48 ks/pal.	18,60	19,00	19,00	19,00	19,80	19,80
Škridla s dvojitou vlnou (2,9 ks/m)	633	1840	88 ks/pal.	18,10	18,70	18,70	18,70	19,80	19,80
Odvetrávací škridla, vetrací prierez cca 32,5 cm ²	633	1400	13,5 ks/pal.	18,70	19,10	19,10	19,10	21,40	21,40
Podhrebeňová odvetrávací škridla (4,6 ks/m)	633	1600	88 ks/pal.	9,00	9,50	9,50	9,50	10,70	10,70
Podhrebeňová odvetrávací krajná škridla	633	P 1620, L 1630	72 ks/pal.	27,00	27,80	27,80	27,80	29,50	29,50
Podhrebeňová odvetrávací škridla s dvojitou vlnou	633	1640	-	27,00	27,80	27,80	27,80	30,50	30,50
Pultová škridla (4,6 ks/m)	633	2700	-	32,90	33,20	33,20	33,20	35,50	35,50
Pultová krajná škridla	633	P 2720, L 2730	-	48,00	49,10	49,10	49,10	50,50	50,50

HREBENÁČE

CENA V EUR/KS



Hrebeňáč PMZ (2,5 ks/m) v sade s príchytkou	GOG	5700	45 ks/pal.	15,20	16,80	16,80	16,80	21,20	21,20
Hrebeňáč PR (2,5 ks/m) v sade s príchytkou	GOG	5100	45 ks/pal.	12,00	13,80	16,80	13,80	13,90	13,90
Uzáver hrebeňáča PMZ	GOG	5710	-	23,50	29,50	29,50	29,50	29,90	29,90
Uzáver hrebeňáča PR	GOG	5110	-	14,90	22,60	29,50	22,60	23,20	23,20
Funkčný uzáver hrebeňa PMZ	GOG	5712	-	63,60	65,20	65,20	65,20	65,90	65,90
Funkčný uzáver hrebeňa PR	GOG	5112	-	70,20	71,90	65,20	71,90	71,90	71,90
Koncový hrebeňáč PMZ	GOG	5715	60 ks/pal.	49,20	51,50	51,50	51,50	64,80	64,80
Koncový hrebeňáč PR	GOG	5115	60 ks/pal.	31,20	34,60	51,50	34,60	33,80	33,80
Koncový hrebeňáč okrúhly PMZ	GOG	5717	72 ks /pal.	40,90	56,20	56,20	56,20	56,20	56,20
Koncový hrebeňáč v tvare mušle PMZ	GOG	5716	20 ks/pal.	46,10	75,80	75,80	75,80	75,80	75,80
Koncový hrebeňáč v tvare mušle PR	GOG	5116	20 ks/pal.	46,10	75,80	75,80	75,80	75,80	75,80
Rozdeľovací hrebeňáč 3 -stranný PMZ	GOG	5720	-	133,00	154,00	154,00	154,00	157,00	157,00
Rozdeľovací hrebeňáč 3 -stranný PR	GOG	5120	-	133,00	154,00	154,00	154,00	157,00	157,00
Príchytka hrebeňáča PMZ/PR (červená U03/čierna U06)	UNI	5723 / 5123	30 ks/kar.	0,80					
„FIRSTFIX“ hrebeňová svorka PMZ/PR, nerez*	UNI	5724 / 5124	30 ks/kar.	33,40					
„FIRSTFIX“ drôt na hrebeňovú svorku, univerzálny	UNI	5725 / 5125	30 ks/kar.	1,20					
„FIRSTFIX“ súprava upínacích plieškov koncových a rozdeľovacích hrebeňáčov, nerez, drôt sa objednáva samostatne	UNI	5726 / 5126	4 ks/bal.	35,60					



MZ3®

Výrobný závod
Min. spotreba/m²
ks/Minibalík
Hmotnosť/pal.

Grossengottern
12,6 ks/m²
5 ks
cca 889 kg

	NUANCE				FINESSE	
	PRÍRODNÁ ČERVENÁ	MEDEŇOČERVENÁ ENGOBA	TMAVOHNEDÁ ENGOBA	ČIERNAMATNÁ ENGOBA	VINOVOČERVENÁ GLAZÚRA	ČIERNAGLAZÚRA

„SIGNUM“ KERAMICKÉ PRESTUPOVÉ ŠKRIDLÝ	CENA V EUR/KS	MODEL	FUNKCIA	BALENIE	100	200	215	821	507	503
		633	3000	8 ks/pal.	259,00	269,00	269,00	336,00	336,00	336,00
		633	3010	8 ks/pal.	350,00	372,00	372,00	428,00	428,00	428,00
		633	3040	8 ks/pal.	346,00	367,00	367,00	422,00	422,00	422,00
		UNI	3041	-	66,10					
		633	3300	12 ks/pal.	223,00	233,00	233,00	233,00	233,00	233,00
		633	3320	12 ks/pal.	283,00	335,00	335,00	335,00	335,00	335,00
		633	3342 (110 3340, 125 3341)	8 ks/pal.	320,00	368,00	368,00	368,00	368,00	368,00

KOVOVÉ A HLINÍKOVÉ PRÍSLUŠENSTVO	CENA V EUR/KS	MODEL	FUNKCIA	BALENIE	100	200	215	821	507	503
		633	4000	-	105,00					
		987	4030	-	228,00					
		987	4020	-	195,00					
		987	4010	-	111,00					
		987	4150	-	420,00					
		985	4040	-	38,90					
		984	4060	-	38,90					
		984	4071	-	123,00					
		504	4120	-	80,10					
		867	4140	100 ks/kar.	3,90					

OSTATNÉ PRÍSLUŠENSTVO	CENA V EUR/KS	MODEL	FUNKCIA	BALENIE	100	200	215	821	507	503
		633	3700	-	105,00					
		UNI	3771	50 ks/kar.	2,10					
		940	3404	250 ks/kar.	1,00					
		905	3404	250 ks/kar.	1,00					
		UNI	3800	-	64,20					

















SIMPLA®

Výrobný závod **Widziszewo**
 Min. spotreba/m² **10,4 ks/m²**
 ks/Minibalik **4 ks**
 Hmotnosť/pal. **cca 947 kg**



NUANCE	FINESSE		
	ANTRACITOVÁ ENGOBA	BRIDLICOVÁ GLAZÚRA	ČIERNÁ GLAZÚRA



ZÁKLADNÁ ŠKRIDLÁ	MODEL	FUNKCIA	BALENIE	220	508	503
Cena v EUR/ks	691	1000	192 ks/pal.	3,84	4,10	4,10
Cena v EUR/m ² (pri minimálnej spotrebe)				39,94	42,64	42,64

SORTIMENT	CENA V EUR/KS	MODEL	FUNKCIA	BALENIE	220	508	503
 1210	Polovičná škridla	691	1210	128 ks/pal.	10,30	10,40	10,40
 1830	Krajná škridla (2,9 ks/m)	691	P 1820, L 1830	64 ks/pal.	22,00	23,80	23,80
 2330	Krajná škridla polovičná	691	P 2320, L 2330	128 ks/pal.	22,00	23,80	23,80
 1400	Odvetrávacia škridla, vetrací prierez cca 34 cm ²	691	1400	64 ks/pal.	15,10	15,40	15,40
 1600	Podhrebeňová odvetrávacia škridla (3,8 ks/m)	691	1600	-	7,80	8,00	8,00
 1610	Podhrebeňová odvetrávacia polovičná škridla	691	1610	-	47,80	51,00	51,00
 L 1630	Podhrebeňová odvetrávacia krajná škridla	691	P 1620, L 1630	-	37,80	38,60	38,60

HREBENÁČE	CENA V EUR/KS	MODEL	FUNKCIA	BALENIE	220	508	503
 6400	Hrebeňáč PS (2,5 ks/m) v sade s príchytkou	WID	6400	48 ks/pal.	17,30	18,60	18,60
 6412	Uzáver hrebeňáča PS	WID	6410	48 ks/pal.	71,00	72,60	72,60
 6415	Funkčný uzáver hrebeňa PS	WID	6412	60 ks/pal.	84,40	87,00	87,00
 6420	Koncový hrebeňáč PS	WID	6415	48 ks/pal.	43,70	44,90	44,90
 6423	Rozdeľovací hrebeňáč 3 -stranný PS,	WID	6420	10 ks/pal.	181,00	189,00	189,00
 6424	Príchytka hrebeňáča PS, hliník (čierna U06)	UNI	6423	30 ks/kar.		0,80	
 6425	„FIRSTFIX“ hrebeňová svorka PS, nerez *	UNI	6424	30 ks/kar.		33,40	
 6426	„FIRSTFIX“ drôt na hrebeňovú svorku, univerzálny	UNI	6425	30 ks/kar.		1,20	
	„FIRSTFIX“ súprava upínacích plieškov koncových a rozdeľovacích hrebeňáčov, nerez, drôt sa objednáva samostatne*	UNI	6426	4 ks/bal.		35,60	

„SIGNUM“ KERAMICKÉ PRESTUPOVÉ ŠKRIDLÝ	CENA V EUR/KS	MODEL	FUNKCIA	BALENIE	220	508	503
 3000	Sanitárna prestupová škridla Ø 100 mm „SIGNUM“ s flex. prípojnou rúrou, vrátane podstrešnej priechodky	WID	3000	8 ks/pal.	342,00	366,00	366,00
	Adaptér do sanitárnych prestupových škridiel Ø 100	UNI	3030	-		66,10	

KOVOVÉ A HLINÍKOVÉ PRÍSLUŠENSTVO	CENA V EUR/KS	MODEL	FUNKCIA	BALENIE	220	508	503
 4000	Hliníková základná škridla (v príslušnej farbe)	691	4000	-		105,00	
 4030	Stúpacia plošina 80x25 cm, hliník (pre 1 ks plošiny potrebný 2 ks hliníkovej 1/1, objednáva sa samostatne)	UNI	4030	-		228,00	
 4010	Stúpacia plošina 46x25 cm, hliník (pre 1 ks plošiny potrebný 2 ks hliníkovej 1/1, objednáva sa samostatne)	UNI	4020	-		195,00	
 4020	Stúpací schod, hliník (pre 1 ks schodu potrebný 1 ks hliníkovej 1/1, objednáva sa samostatne)	UNI	4010	-		111,00	
 4060	Držiak na snehovú mrežu, hliník (pre 1 ks držiaka potrebný 1 ks hliníkovej 1/1) (1,25 ks/m)	UNI	4060	-		38,90	
	Mreža na zachytávanie snehu, dĺžka 1,5 m, výška 20 cm	UNI	4071	-		123,00	
	Protisnehový hák (čierna U06/ bridlica U12)	691	4140	100 ks/kar.		3,90	

OSTATNÉ PRÍSLUŠENSTVO	CENA V EUR/KS	MODEL	FUNKCIA	BALENIE	220	508	503
 880 3402	Závesná príchytka rezanej škridly z nerezovej ocele	880	3402	250 ks/kar.		0,30	
 932 3402	Vichrová spona z pozink. hliníka, zatĺkacia spona*	932	3402	250 ks/kar.		1,00	
 3800	Príchytka rezanej škridly z nerezovej ocele *	UNI	3772	50 ks/kar.		2,10	
	Akrylová opravná farba k engobám a glazúram, 250 ml	UNI	3800	-		64,20	



DOMINO®

Výrobný závod
Min. spotreba/m²
ks/Minibalík
Hmotnosť/pal.

Grossengottern
12,4 ks/m²
4 ks
cca 1033 kg

	NUANCE					FINESSE		
	PRÍRODNÁ CERVENÁ	MEDEŇOCERVENÁ ENGOBA	VÍNOVOCERVENÁ ENGOBA	SIVÁ ENGOBA	BRIDLICOVÁ ENGOBA	ČIERNA MATNÁ ENGOBA	BRIDLICOVÁ GLAZÚRA	ČIERNA GLAZÚRA

ZÁKLADNÁ ŠKRIDLÁ	MODEL	FUNKCIA	BALENIE	100	200	202	231	418	821	508	503
Cena v EUR/ks	640	1000	240 ks/pal.	3,09	3,41	3,90	3,90	3,90	3,81	5,08	4,55
Cena v EUR/m ² (pri minimálnej spotrebe)			-	38,32	42,28	48,36	48,36	48,36	47,24	62,99	56,42

SORTIMENT

CENA V EUR/KS

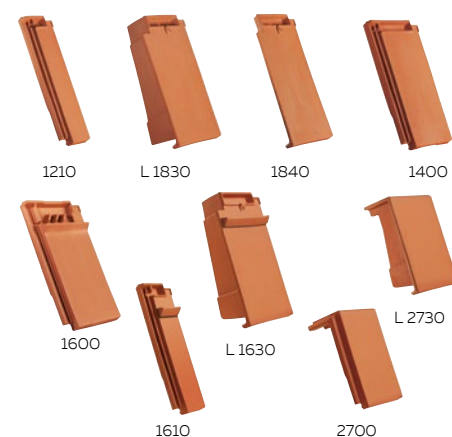

Polovičná škridla	640	1210	192 ks/pal.	8,40	9,20	10,10	10,10	10,10	10,10	10,30	10,30
Krajná škridla (2,9 ks/m)	640	P 1820, L 1830	56/64 ks/pal.	19,30	21,60	21,60	21,60	21,60	21,60	22,00	22,00
Škridla s dvojitou vlnou (2,9 ks/m)	640	1840	96 ks/pal.	25,90	27,50	27,50	27,50	27,50	27,50	28,00	28,00
Odvetrávací škridla, vetrací prierez cca 27,3 cm ²	640	1400	96 ks/pal.	22,40	24,70	24,70	24,70	24,70	24,70	25,20	25,20
Podhrebňová odvetrávací škridla (4,5 ks/m)	640	1600	96 ks/pal.	6,80	7,70	7,70	7,70	7,70	7,70	7,90	7,90
Podhrebňová odvetrávací polovičná škridla	640	1610	160 ks/pal.	45,20	47,60	47,60	47,60	47,60	47,60	50,90	50,90
Podhrebňová odvetrávací krajná škridla	640	P 1620, L 1630	56 ks/pal.	33,10	37,20	37,20	37,20	37,20	37,20	37,90	37,90
Podhrebňová odvetrávací škridla s dvojitou vlnou	640	1640	60 ks/pal.	33,10	37,20	37,20	37,20	37,20	37,20	37,90	37,90
Pultová škridla (4,5 ks/m)	640	2700	-	58,30	64,40	64,40	64,40	64,40	64,40	65,80	65,80
Pultová krajná škridla	640	P 2720, L 2730	-	85,10	86,40	86,40	86,40	86,40	86,40	94,20	94,20
Pultová polovičná škridla	640	2710	-	85,10	86,40	86,40	86,40	86,40	86,40	94,20	94,20

HREBNÁČE

CENA V EUR/KS

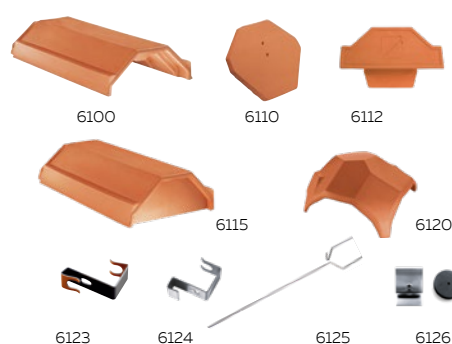

Hrebňáč PD (2,5 ks/m) v sade s príchytkou	GOG	6100	60 ks/pal.	19,20	22,10	22,10	22,10	22,10	22,10	22,60	22,60
Uzáver hrebňáča PD	GOG	6110	-	21,50	27,50	27,50	27,50	27,50	27,50	28,00	28,00
Funkčný uzáver hrebňa PD	GOG	6112	-	66,20	67,90	67,90	67,90	67,90	67,90	68,60	68,60
Koncový hrebňáč PD,	GOG	6115	30 ks/pal.	49,70	64,40	64,40	64,40	64,40	64,40	68,90	68,90
Rozdeľovací hrebňáč 3 -stranný PD	GOG	6120	-	208,00	313,00	313,00	313,00	313,00	313,00	320,00	320,00
Príchytka hrebňáča PD, hliník (červená U03/čierna U06)	UNI	6123	30 ks/kar.						0,80		
„FIRSTFIX“ hrebňová svorka PD, nerez *	UNI	6124	30 ks/kar.						33,40		
„FIRSTFIX“ drôt na hrebňovú svorku, univerzálny	UNI	6125	30 ks/kar.						1,20		
„FIRSTFIX“ súprava upínacích plieškov koncových a rozdeľovacích hrebňáčov, nerez, drôt sa objednáva samostatne*	UNI	6126	4 ks/bal.						35,60		

„SIGNUM“ KERAMICKÉ PRESTUPOVÉ ŠKRIDLÁ

CENA V EUR/KS



Sanitárny odvetrávací komplet "SIGNUM 3.0" Ø 100 s prípojnou rúrou, vrátane postrešnej priechodky	640	3000	8 ks/pal.	259,00	269,00	336,00	336,00	336,00	336,00	336,00	336,00
Sanitárny odvetrávací komplet "SIGNUM 3.0" Ø 125 s prípojnou rúrou, vrátane postrešnej priechodky	640	3010	8 ks/pal.	350,00	372,00	428,00	428,00	428,00	428,00	428,00	428,00
Sanitárna prestupová škridla Ø 150/160 mm „SIGNUM“, vrátane podstrešnej priechodky	640	3040	8 ks/pal.	346,00	367,00	422,00	422,00	422,00	422,00	422,00	422,00
Univerzálna flex. prípojná rúra Ø 150 mm	UNI	3041	-						66,10		
Anténa prestupová škridla Ø 60 mm, s gumenou manžetou, vrátane podstrešnej priechodky	640	3300	12 ks/pal.	223,00	233,00	286,00	286,00	286,00	286,00	286,00	286,00
Solárna prestupová škridla Ø 70, vrátane podstrešnej priechodky	640	3320	12 ks/pal.	283,00	335,00	335,00	335,00	335,00	335,00	335,00	335,00
Prestupová škridla pre odvod spalin Ø 110 alebo Ø 125 vrátane podstrešnej priechodky	640	3342 (110 3340, 125 3341)	12 ks/pal.	320,00	368,00	368,00	368,00	368,00	368,00	368,00	368,00



DOMINO®

Výrobný závod
Min. spotreba/m²
ks/Minibalík
Hmotnosť/pal.

Grossengottern
12,4 ks/m²
4 ks
cca 1033 kg

	NUANCE					FINESSE		
	PRÍRODNÁ CERVENÁ	MEDEŇOČERVENÁ ENGOBA	VÍNOVŇOČERVENÁ ENGOBA	SIVÁ ENGOBA	BRIDLICOVÁ ENGOBA	ČIERNA MATNÁ ENGOBA	BRIDLICOVÁ GLAZÚRA	ČIERNA GLAZÚRA
	100	200	202	231	418	821	508	503

KOVOVÉ A HLINÍKOVÉ PRÍSLUŠENSTVO	CENA V EUR/KS	MODEL	FUNKCIA	BALENIE	100	200	202	231	418	821	508	503
  	Hliníková základná škridla (v príslušnej farbe)	640	4000	-				105,00				
 	Stúpacia plošina 80x25 cm, hliník (pre 1 ks plošiny potrebný 2 ks hliníkovej 1/1, objednáva sa samostatne)	987	4030	-				228,00				
	Stúpacia plošina 46x25 cm, hliník (pre 1 ks plošiny potrebný 2 ks hliníkovej 1/1, objednáva sa samostatne)	987	4020	-				195,00				
	Stúpací schod, hliník (pre 1 ks schodu potrebný 1 ks hliníkovej 1/1, objednáva sa samostatne)	987	4010	-				111,00				
	Stúpacia plošina 150x25 cm, hliník (pre 1 ks plošiny potrebné 3 ks hliníkovej 1/1, objednáva sa samostatne)	987	4150	-				420,00				
	Držiak guľatiny Ø 14 cm, hliník (pre 1 ks držiaka potrebný 1 ks hliníkovej 1/1, objednáva sa samostatne)	985	4040	-				38,90				
	Držiak na snehovú mrežu, hliník (pre 1 ks držiaka potrebný 1 ks hliníkovej 1/1) (1,25 ks/m)	984	4060	-				38,90				
	Mreža na zachytávanie snehu, dĺžka 1,5 m, výška 20 cm	984	4071	-				123,00				
	Hliníkový rebrík 1,68 m s držiakmi	988	4110	-				420,00				
	Držiak rebríka na hliníkovej škridle	988	4100	-				99,40				
	Pozinkovaný držiak na solárny prvok (pre 1 ks držiaka potrebný 1 ks hliníkovej 1/1 a odvetrávacej škridly)	504	4120	-				80,10				
	Protisnehový hák (červená U03/čierna U06/červenohnedá U05) *	862	4140	100 ks/kar.				3,90				

OSTATNÉ PRÍSLUŠENSTVO	CENA V EUR/KS	MODEL	FUNKCIA	BALENIE	100	200	202	231	418	821	508	503
	Presvetlovacia škridla (akryl)	640	3700	-				105,00				
	Hrebeňová spona z ušľachtilej ocele 13 -17 mm, nerez*	UNI	3772	50 ks/kar.				2,10				
	Vichrová spona z pozink. hliníka, zatĺkacia spona* (DOMINO, RATIO, HERZZIEGEL, CANTUS)	939	3404	250 ks/kar.				1,00				
	Vichrová spona z pozink. hliníka, závesná spona pre rozmer lát 30/50 a 40/60 mm* (MZ3, OPTIMA, DOMINO, RAPIDO)	905	3404	250 ks/kar.				1,00				
	Akrylová opravná farba k engobám a glazúram, 250 ml	UNI	3800	-				64,20				









VISIO®







Výrobný závod
Min. spotreba/m²
ks/Minibalík
Hmotnosť/pal.





Guttau
11,8 ks/m²
5 ks
cca 865 kg

NUANCE	
BRIDLICOVÁ ENGÓBA	ČIERNÁ MATNÁ ENGÓBA

ZÁKLADNÁ ŠKRIDLÁ	MODEL	FUNKCIA	BALENIE	418	821
Cena v EUR/ks	661	1000	240 ks/pal.	4,20	4,29
Cena v EUR/m ² (pri minimálnej spotrebe)				49,56	50,62

SORTIMENT	CENA V EUR/KS	MODEL	FUNKCIA	BALENIE	418	821
 1210	Polovičná škridla	661	1210	112 ks/pal.	13,10	13,10
 L 1830	Krajná škridla (2,8 ks/m)	661	R 1820, L 1830	56P/64L/pal.	24,80	24,80
 1840	Polovičná krajná škridla	661	R 2320, L 2330	48 ks/pal.	24,80	24,80
 1400	Škridla s dvojitou vlnou (2,8 ks/m)	661	1840	-	19,40	19,40
 1600	Odvetrávacia škridla, vetrací prierez cca 27 cm ²	661	1400	112 ks/pal.	24,70	24,70
 L 1630	Podhrebeňová odvetrávacia škridla (4,5 ks/m)	661	1600	96 ks/pal.	8,80	8,80
 L 2330	Podhrebeňová odvetrávacia polovičná škridla	661	1610	-	60,20	60,20
	Podhrebeňová odvetrávacia krajná škridla	661	R 1620, L 1630	56P/64L/pal.	27,80	27,80
	Podhrebeňová odvetrávacia s dvojitou vlnou	661	1640	-	35,30	35,30
	Pultová škridla (4,5 ks/m)	661	2700	-	59,20	59,20
	Pultová krajná škridla	661	R 2720, L 2730	-	86,60	86,60

HREBENÁČE	CENA V EUR/KS	MODEL	FUNKCIA	BALENIE	418	821
 7800	Hrebenáč PG (2,5 ks/m) v sade s príchytkou	GUT	7800	60 ks/pal.	25,70	25,70
 7815	Uzáver hrebenáča PG	GUT	7810	-	27,40	27,40
 7823	Funkčný uzáver hrebeňa PG	GUT	7812	-	70,20	70,20
 7824	Koncový hrebenáč, PG	GUT	7815	30 ks/pal.	67,90	67,90
 7825	Rozdeľovací hrebenáč 3 -stranný PP	GUT	7820	-	274,00	274,00
 7826	Príchytka hrebenáča PG (čierna UO6)	UNI	7823	30 ks/cart.	0,80	
	„FIRSTFIX“ hrebeňová svorka PG, nerez*	UNI	7824	30 ks/cart.	33,40	
	„FIRSTFIX“ drôt na hrebeňovú svorku PG	UNI	7825	30 ks/cart.	1,20	
	„FIRSTFIX“ súprava upínacích plieškov koncových a rozdeľovacích hrebenáčov PG, nerez	UNI	7826	4 ks/cart.	35,60	

„SIGNUM“ KERAMICKÉ PRESTUPOVÉ ŠKRIDLÁ	CENA V EUR/KS	MODEL	FUNKCIA	BALENIE	418	821
 3010	Sanitárny odvetrávaci komplet "SIGNUM 3.0" Ø 100 s prípojnou rúrou, vrátane postrešnej priechodky	661	3000	8 ks/pal.	340,00	340,00
 3000	Sanitárny odvetrávaci komplet "SIGNUM 3.0" Ø 125 s prípojnou rúrou, vrátane postrešnej priechodky	661	3010	8 ks/pal.	402,00	402,00
 3300	Sanitárna prestupová škridla Ø 150/160 mm „SIGNUM“, vrátane podstrešnej priechodky	661	3040	8 ks/pal.	402,00	402,00
 3320	Univerzálna flex. prípojná rúra Ø 150 mm	UNI	3041	-	66,10	
 3342	Anténa prestupová škridla Ø 60 mm, s gumenou manžetou, vrátane podstrešnej priechodky	661	3300	12 ks/pal.	253,00	253,00
	Solárna prestupová škridla Ø 70, vrátane podstrešnej priechodky	661	3320	12 ks/pal.	305,00	305,00
	Prestupová škridla pre odvod spalin Ø 110 alebo Ø 125 vrátane podstrešnej priechodky	661	3342 (110 3340; 125 3341)	8 ks/pal.	340,00	340,00













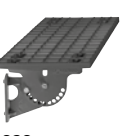

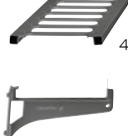

VISIO®

Výrobný závod
Min. spotreba/m²
ks/Minibalík
Hmotnosť/pal.

Guttau
11,8 ks/m²
5 ks
cca 865 kg

NUANCE	
BRIDLICOVÁ ENGÓBA	ČIERNÁ MATNÁ ENGÓBA

KOVOVÉ A HLINÍKOVÉ PRÍSLUŠENSTVO	CENA V EUR/KS	MODEL	FUNKCIA	BALENIE	418	821
	Hliníková základná škridla (v príslušnej farbe)	661	4000	-	105,00	
	Stúpacia plošina 80x25 cm, hliník (pre 1 ks plošiny potrebný 2 ks hliníkovej 1/1, objednáva sa samostatne)	987	4030	-	228,00	
	Stúpacia plošina 46x25 cm, hliník (pre 1 ks plošiny potrebný 2 ks hliníkovej 1/1, objednáva sa samostatne)	987	4020	-	195,00	
	Stúpací schod, hliník (pre 1 ks schodu potrebný 1 ks hliníkovej 1/1, objednáva sa samostatne)	987	4010	-	111,00	
	Stúpacia plošina 150x25 cm, hliník (pre 1 ks plošiny potrebné 3 ks hliníkovej 1/1, objednáva sa samostatne)	987	4150	-	420,00	
	Držiak guľatiny Ø 14 cm, hliník (pre 1 ks držiaka potrebný 1 ks hliníkovej 1/1, objednáva sa samostatne)	985	4040	-	38,90	
	Držiak na snehovú mrežu, hliník (pre 1 ks držiaka potrebný 1 ks hliníkovej 1/1) (1,25 ks/m)	984	4060	-	38,90	
	Mreža na zachytávanie snehu, dĺžka 1,5 m, výška 20 cm	984	4071	-	123,00	
	Hliníkový rebřík 1,68 m s držiakmi	988	4110	-	420,00	
	Držiak rebříka na hliníkovej škridle	988	4100	-	99,40	
	Pozinkovaný držiak na solárny prvok (pre 1 ks držiaka potrebný 1 ks hliníkovej 1/1 a odvetrávacej škridly)	504	4120	-	80,10	
	Protisnehový hák (čierna U06/ bridlica U08)	862	4140	100 ks/kar.	3,90	

OSTATNÉ PRÍSLUŠENSTVO	CENA V EUR/KS	MODEL	FUNKCIA	BALENIE	418	821
	Presvetlovacia škridla (akryl)	661	3700	-	105,00	
	Príchytky rezanej škridly z nerezovej ocele *	UNI	3772	50 ks/kar.	2,10	
	Vichrová spona z pozink. hliníka, závesná spona pre rozmer lát 30/50 a 40/60 mm* (OPTIMA, DOMINO, HARMONIE, CANTUS, VISIO)	905	3404	250 ks/kar.	1,00	
	Akrylová opravná farba k engobám a glazúram, 250 ml	UNI	3800	-	64,20	



KODA®

Výrobný závod

Min. spotreba/m²

ks/Minibalik

Hmotnosť/pal.

Widziszewo

9,0 ks/m²

4 ks

cca 838 kg

NUANCE		FINESSE	
NOVINKA			NOVINKA
MEDEŇOCERVENÁ ENGoba	ANTRACITOVÁ ENGoba	BRIDLICOVÁ GLAZÚRA	ČIERNÁ GLAZÚRA

ZÁKLADNÁ ŠKRIDLÁ	MODEL	FUNKCIA	BALENIE	200	220	508	503
Cena v EUR/ks	695	1000	240 ks/pal.	3,51	3,51	3,81	3,81
Cena v EUR/m ² (pri minimálnej spotrebe)				31,59	31,59	34,29	34,29

SORTIMENT

CENA V EUR/KS



Krajná škridla (2,4 ks/m)	695	P 1820, L 1830	56P/64L/pal.	18,80	18,80	20,40	20,40
Škridla s dvojitou vlnou (2,8 ks/m)	695	1840	20 ks/pal.	-	19,40	21,00	21,00
Odvetrávací škridla, vetrací prierez cca 27 cm ²	695	1400	128 ks/pal.	10,90	10,90	11,90	11,90
Podhrebňová odvetrávací škridla (3,8 ks/m)	695	1600	128 ks/pal.	-	14,30	15,40	15,40
Podhrebňová odvetrávací krajná škridla	695	P 1620, L 1630	56 ks/pal.	-	35,90	38,80	38,80

HREBENÁČE

CENA V EUR/KS



Hrebenač PT (2,5 ks/m) v sade s príchytkou	WID	6900	54 ks/pal.	13,30	13,30	14,00	14,00
Hrebenač PS (2,5 ks/m) v sade s príchytkou	WID	6400	54 ks/pal.	-	17,30	18,60	18,60
Funkčný uzáver hrebena PT	WID	6910	-	71,00	71,00	72,60	72,60
Funkčný uzáver hrebena PS	WID	6410	-	-	71,00	72,60	72,60
Funkčný uzáver hrebena PT do systému FIRSTFIX	WID	6912	-	78,10	78,10	80,50	80,50
Funkčný uzáver hrebena PS do systému FIRSTFIX	WID	6412	-	-	84,40	87,00	87,00
Koncový hrebenač PT	WID	6915	20 ks/pal.	33,60	33,60	34,60	34,60
Koncový hrebenač PS	WID	6415	20 ks/pal.	-	43,70	44,90	44,90
Koncový hrebenač okrúhly PT	WID	6917	20 ks/pal.	33,60	33,60	34,60	34,60
Koncový hrebenač v tvare mušle, PT	WID	6916	12 ks/pal.	83,90	83,90	87,10	87,10
Rozdeľovací hrebenač 3 -stranný PT	WID	6920	10 ks/pal.	221,00	221,00	266,00	266,00
Rozdeľovací hrebenač 3 -stranný PS	WID	6420	10 ks/pal.	-	181,00	189,00	189,00
Rozdeľovací hrebenač 4 -stranný PT	WID	6921	1 ks/pal.	316,00	316,00	380,00	380,00
Príchytka hrebenača PT (čierna UO6)	UNI	6923	30 ks/kar.	0,80			
Príchytka hrebenača PS (čierna UO6)	UNI	6423	30 ks/kar.	-	0,80		
„FIRSTFIX“ hrebňová svorka PT/PS, nerez*	UNI	6424/6924	30 ks/kar.	33,40			
„FIRSTFIX“ drôt na hrebňovú svorku PT/PS, univerzálny	UNI	6425/6925	30 ks/kar.	1,20			
„FIRSTFIX“ súprava upínacích plieškov koncových a rozdeľovacích hrebenačov PT/PS	UNI	6426/6926	4 ks/bal.	35,60			

„SIGNUM“ KERAMICKÉ PRESTUPOVÉ ŠKRIDLÝ

CENA V EUR/KS



Sanitárna prestupová škridla Ø 100 mm „SIGNUM“ s flex. prípojnou rúrou, vrátane podstrešnej priechodky	695	3000	8 ks/pal.	310,00	310,00	334,00
Sanitárna prestupová škridla Ø 150 mm „SIGNUM“, vrátane podstrešnej priechodky	695	3040	8 ks/pal.	319,00	319,00	346,00
Anténa prestupová škridla Ø 60 mm, s gumenou manžetou, vrátane podstrešnej priechodky	695	3300	12 ks/pal.	-	222,00	232,00
Prestupová škridla pre odvod spálín Ø 110 mm alebo Ø 125 mm, vrátane podstrešnej priechodky	695	3342 (110 3340, 125 3341)	12 ks/pal.	-	317,00	330,00
Univerzálna flex. prípojná rúra Ø 150 mm	UNI	3041	1 ks/pal.	66,10		
Adaptér do sanitárnych prestupových škridiel Ø 100	UNI	3030	-	66,10		





KODA®

Výrobný závod
Min. spotreba/m²
ks/Minibalík
Hmotnosť/pal.

Widziszewo
9,0 ks/m²
4 ks
cca 838 kg

NUANCE		FINESSE	
NOVINKA			NOVINKA
MEDEŇOCERVENÁ ENGÓBA	ANTRACITOVÁ ENGÓBA	BRIDLICOVÁ GLAZÚRA	ČIERNÁ GLAZÚRA

KOVOVÉ A HLIŇIKOVÉ PRÍSLUŠENSTVO	CENA V EUR/KS	MODEL	FUNKCIA	BALENIE	200	220	508	503
 4000	Hliniková základná škridla (v príslušnej farbe)	695	4000	-		105,00		
 4030	Stúpacia plošina 80x25 cm, hliník (pre 1 ks plošiny potrebný 2 ks hliníkovej 1/1, objednáva sa samostatne)	UNI	4030	-		228,00		
 4020	Stúpacia plošina 46x25 cm, hliník (pre 1 ks plošiny potrebný 2 ks hliníkovej 1/1, objednáva sa samostatne)	UNI	4020	-		195,00		
 4010	Stúpací schod, hliník (pre 1 ks schodu potrebný 1 ks hliníkovej 1/1, objednáva sa samostatne)	UNI	4010	-		111,00		
 4040	Držiak guľatiny Ø 14 cm, hliník (pre 1 ks držiaka potrebný 1 ks hliníkovej 1/1, objednáva sa samostatne)	UNI	4040	-		38,90		
 4060	Držiak na snehovú mrežu, hliník (pre 1 ks držiaka potrebný 1 ks hliníkovej 1/1) (1,25 ks/m)	UNI	4060	-		38,90		
 4071	Mreža na zachytávanie snehu, dĺžka 1,5 m, výška 20 cm	UNI	4071	-		123,00		
 4120	Pozinkovaný držiak na solárny prvok (pre 1 ks držiaka potrebný 1 ks hliníkovej 1/1 a odvetrávacej škridly)	UNI	4120	-		80,10		
 4120	Protisnehový hák (čierna U06/ bridlica U08)	695	4140	50 ks/kar.		3,90		

OSTATNÉ PRÍSLUŠENSTVO	CENA V EUR/KS	MODEL	FUNKCIA	BALENIE	200	220	508	503
 881 3402	Vichrová spona z pozink. hliníka, zatĺkacia spona (KODA)	933	3402	250 ks/kar.		0,30		
 933 3402	Vichrová spona z pozink. hliníka, závesná spona pre rozmer lát 30/50 a 40/60 mm* (KODA)	881	3402	250 ks/kar.		1,00		
 3800	Hrebeňová spona z ušľachtilej ocele 10 -13 mm, nerez *	UNI	3771	50 ks/kar.		2,10		
	Akrylová opravná farba k engobám a glazúram, 250 ml	UNI	3800	-		64,20		



CANTUS®

Výrobný závod
Min. spotreba/m²
ks/Minibalík
Hmotnosť/pal.

Guttau
11,8 ks/m²
5 ks
cca 877 kg

	NUANCE				FINESSE		NOBLESSE	
	PRÍRODNÁ ČERVENÁ	MEĐENŔČERVENÁ ENGOBA	BRIDLICOVÁ ENGOBA	ČIERNA MATNÁ ENGOBA	VINOŔČERVENÁ GLAZURA	ČIERNA GLAZURA	KRISTÁLOVO BRIDLICOVÁ GLAZURA	KRISTÁLOVO ČIERNA GLAZURA

ZÁKLADNÁ ŠKRIDLÁ	MODEL	FUNKCIA	BALENIE	100	200	418	821	507	503	607	606
Cena v EUR/ks	626	1000	240 ks/pal.	2,78	2,95	3,17	3,17	4,26	4,26	4,55	4,55
Cena v EUR/m ² (pri minimálnej spotrebe)			-	32,80	34,81	37,41	37,41	50,27	50,27	53,69	53,69

SORTIMENT

CENA V EUR/KS



Krajná škridla (2,8 ks/m)	626	P 1820, L 1830	56/64 ks/pal.	17,80	18,10	21,80	21,80	22,00	22,00	30,20	30,20
Škridla s dvojitou vlnou (2,8 ks/m)	626	1840	120 ks/pal.	22,90	24,00	26,80	26,80	27,40	27,40	34,00	34,00
Odvetrávací škridla, vetrací prierez cca 27 cm ²	626	1400	112 ks/pal.	21,80	22,60	25,60	25,60	28,90	28,90	48,50	48,50
Podhrebeňová odvetrávací škridla (4,5 ks/m)	626	1600	112 ks/pal.	8,20	8,40	8,50	8,50	9,20	9,20	9,80	9,80
Podhrebeňová odvetrávací krajná škridla	626	P 1620, L 1630	56/64 ks/pal.	31,30	36,70	39,80	39,80	40,70	40,70	54,60	54,60
Pultová škridla (4,5 ks/m)	626	2700	-	62,40	62,50	62,50	62,50	69,00	69,00	84,40	84,40
Pultová krajná škridla	626	P 2720, L 2730	-	91,00	91,60	91,60	91,60	98,90	98,90	114,00	114,00

HREBENÁČE

CENA V EUR/KS



Hrebeňáč PP (2,5 ks/m) v sade s príchytkou	GUT	5300	72 ks/pal.	16,00	19,30	19,30	19,30	21,50	21,50	34,80	34,80
Hrebeňáč PHP (2,5 ks/m) v sade s príchytkou	GUT	5400	72 ks/pal.	16,00	19,30	19,30	19,30	21,50	21,50	34,80	34,80
Uzáver hrebeňáča PP	GUT	5310	-	21,50	27,50	27,50	27,50	27,80	27,80	37,10	37,10
Funkčný uzáver hrebeňa PP	GUT	5312	-	66,20	67,90	67,90	67,90	68,60	68,60	77,50	77,50
Funkčný uzáver hrebeňa PHP	GUT	5412	-	66,20	67,90	67,90	67,90	68,60	68,60	77,50	77,50
Koncový hrebeňáč, PP	GUT	5315	54 ks/pal.	49,70	53,50	53,50	53,50	67,60	67,60	79,30	79,30
Koncový hrebeňáč, PHP	GUT	5415	50 ks/pal.	49,70	53,50	53,50	53,50	67,60	67,60	79,30	79,30
Koncový hrebeňáč v tvare mušle, PP	GUT	5316	20 ks/pal.	62,40	89,60	89,60	89,60	92,50	92,50	122,00	122,00
Koncový hrebeňáč v tvare mušle, PHP	GUT	5416	20 ks/pal.	62,40	89,60	89,60	89,60	92,50	92,50	122,00	122,00
Rozdeľovací hrebeňáč 3 -stranný PP/	GUT	5320	30 ks/pal.	208,00	313,00	313,00	313,00	320,00	320,00	416,00	416,00
Rozdeľovací hrebeňáč 3 -stranný PHP	GUT	5420	30 ks/pal.	208,00	313,00	313,00	313,00	320,00	320,00	416,00	416,00
Príchytka hrebeňáča PP/PHP (červená U03/čierna U06)	UNI	5323/5423	30 ks/kar.	0,80							
„FIRSTFIX“ hrebeňová svorka PP/PHP, nerez*	UNI	5324/5424	30 ks/kar.	33,40							
„FIRSTFIX“ drôt na hrebeňovú svorku, univerzálny	UNI	5325/5425	30 ks/kar.	1,20							
„FIRSTFIX“ súprava upínacích plieškov koncových a rozdeľovacích hrebeňáčov, nerez, drôt sa objednáva samostatne*	UNI	5326/5426	4 ks/bal.	35,60							



CANTUS®

Výrobný závod
Min. spotreba/m²
ks/Minibalík
Hmotnosť/pal.

Guttau
11,8 ks/m²
5 ks
cca 877 kg

	NUANCE				FINESSE		NOBLESSE	
	PRÍRODNÁ CERVENÁ	MEDNOČERVENÁ ENGOBA	BRIDLICOVÁ ENGOBA	ČIERNÁ MATNÁ ENGOBA	VINOVOČERVENÁ GLAZÚRA	ČIERNÁ GLAZÚRA	KRISTÁLOVO BRIDLICOVÁ GLAZÚRA	KRISTÁLOVO ČIERNÁ GLAZÚRA

„SIGNUM“ KERAMICKÉ PRESTUPOVÉ ŠKRIDLÝ	CENA V EUR/KS	MODEL	FUNKCIA	BALENIE	100	200	418	821	507	503	607	606
		626	3000	8 ks/pal.	259,00	269,00	336,00	336,00	336,00	336,00	380,00	380,00
		626	3010	8 ks/pal.	350,00	372,00	428,00	428,00	428,00	428,00	452,00	452,00
		626	3040	8 ks/pal.	346,00	367,00	422,00	422,00	422,00	422,00	445,00	445,00
		UNI	3041	-	66,10							
		626	3300	12 ks/pal.	223,00	233,00	286,00	286,00	286,00	286,00	331,00	331,00
		626	3320	12 ks/pal.	283,00	335,00	335,00	335,00	335,00	335,00	409,00	409,00
		626	3342 (110 3340, 125 3341)	8 ks/pal.	320,00	368,00	368,00	368,00	368,00	368,00	430,00	430,00

KOVOVÉ A HLINÍKOVÉ PRÍSLUŠENSTVO	CENA V EUR/KS	MODEL	FUNKCIA	BALENIE	100	200	418	821	507	503	607	606
		626	4000	-	105,00							
		987	4030	-	228,00							
		987	4020	-	195,00							
		987	4010	-	111,00							
		987	4150	-	420,00							
		985	4040	-	38,90							
		984	4060	-	38,90							
		984	4071	-	123,00							
		988	4110	-	420,00							
		988	4100	-	99,40							
		504	4120	-	80,10							
		853	4140	100 ks/kar.	3,90							

OSTATNÉ PRÍSLUŠENSTVO	CENA V EUR/KS	MODEL	FUNKCIA	BALENIE	100	200	418	821	507	503	607	606
		626	3700	-	105,00							
		UNI	3771	50 ks/kar.	2,10							
		939	3404	250 ks/kar.	1,00							
		905	3404	250 ks/kar.	1,00							
		UNI	3800	-	64,20							



OPTIMA®

Výrobný závod
Min. spotreba/m²
ks/Minibalik
Hmotnosť/pal.

Höngeda
11,9 ks/m²
6 ks
cca 975 kg

PRÍRODNÁ ČERVENÁ	NUANCE							FINESSE	
	MEDEŇOČERVENÁ ENGOBA	VINOVOČERVENÁ ENGOBA	HNEDÁ ENGOBA	TMAVOHNEDÁ ENGOBA	SIVÁ ENGOBA	BRIDLICOVÁ ENGOBA	ANTRACITOVÁ ENGOBA	VINOVOČERVENÁ GLAZÚRA	ČIERNA GLAZÚRA

ZÁKLADNÁ ŠKRIDLÁ	MODEL	FUNKCIA	BALENIE	100	200	202	208	213	231	418	220	507	503
Cena v EUR/ks	625	1000	288 ks/pal.	2,56	2,67	2,67	2,67	2,67	2,98	2,98	2,98	3,33	3,33
Cena v EUR/m ² (pri minimálnej spotrebe)				30,46	31,77	31,77	31,77	31,77	35,46	35,46	35,46	39,63	39,63

SORTIMENT

CENA V EUR/KS



Polovičná škridla	625	1210	360 ks/pal.	10,00	11,20	11,20	11,20	11,20	13,10	13,10	13,10	13,30	13,30
Krajná škridla (2,8 ks/m)	625	R 1820, L 1830	48 ks/pal.	16,70	17,60	17,60	17,60	17,60	20,40	20,40	20,40	20,80	20,80
Škridla s dvojitou vlnou (2,8 ks/m)	625	1840	96 ks/pal.	22,10	24,40	24,40	-	27,10	27,10	27,10	27,10	29,00	29,00
Odvetrávací škridla, vetrací prierez cca 25 cm ²	625	1400	120 ks/pal.	19,70	21,60	21,60	21,60	21,60	24,70	24,70	24,70	25,10	25,10
Podhrebňová odvetrávací škridla (4,5 ks/m)	625	1600	120 ks/pal.	5,90	6,10	6,10	6,10	6,10	7,20	7,20	7,20	7,30	7,30
Podhrebňová odvetrávací krajná škridla	625	R 1620, L 1630	48 ks/pal.	30,70	32,80	32,80	32,80	32,80	37,20	37,20	37,20	37,80	37,80
Podhrebňová odvetrávací škridla s dvojitou vlnou	625	1640	-	22,10	32,80	32,80	-	-	37,20	37,20	37,20	-	-
Pultová škridla (4,5 ks/m)	625	2700	-	61,40	67,70	67,70	67,70	67,70	68,00	68,00	68,00	69,20	69,20
Pultová krajná škridla	625	R 2720, L 2730	-	85,90	86,90	86,90	86,90	86,90	92,40	92,40	92,40	94,00	94,00

HREBENÁČE

CENA V EUR/KS



Hrebenáč PH (2,6 ks/m) v sade s príchytkou	HON	5900	72 ks/pal.	16,00	17,50	17,50	17,50	17,50	17,50	17,50	17,50	20,80	20,80
Hrebenáč PV (2,5 ks/m) v sade s príchytkou	HON	6000	72 ks/pal.	16,00	17,50	17,50	17,50	17,50	17,50	17,50	17,50	20,80	20,80
Uzáver hrebenáča PV	HON	6010	-	21,50	27,80	27,80	27,80	27,80	27,80	27,80	27,80	27,80	27,80
Uzáver hrebenáča v tvare mušle PH	HON	5909	-	51,70	63,50	63,50	63,50	63,50	63,50	63,50	63,50	65,20	65,20
Funkčný uzáver hrebeňa PH	HON	5912	-	66,20	67,90	67,90	67,90	67,90	67,90	67,90	67,90	68,60	68,60
Funkčný uzáver hrebeňa PV	HON	6012	-	66,20	67,90	67,90	67,90	67,90	67,90	67,90	67,90	68,60	68,60
Koncový hrebenáč PH,	HON	5915	50 ks/pal.	49,70	52,10	52,10	52,10	52,10	52,10	52,10	52,10	67,60	67,60
Koncový hrebenáč PV,	HON	6015	50 ks/pal.	49,70	52,10	52,10	52,10	52,10	52,10	52,10	52,10	67,60	67,60
Koncový hrebenáč okrúhly PH,	HON	5917	75 ks/pal.	49,70	52,10	52,10	52,10	52,10	52,10	52,10	52,10	67,60	67,60
Rozdeľovací hrebenáč 3 -stranný PH	HON	5920	30 ks/pal.	208,00	240,00	240,00	240,00	240,00	313,00	313,00	313,00	313,00	313,00
Rozdeľovací hrebenáč 3 -stranný PV	HON	6020	30 ks/pal.	208,00	240,00	240,00	240,00	240,00	313,00	313,00	313,00	313,00	313,00
Príchytka hrebenáča PH/PV, hlinik (červená U03/čierna U06)	UNI	5923 / 6023	30 ks/kar.						0,80				
„FIRSTFIX“ hrebeňová svorka PH/PV, nerez*	UNI	5924 / 6024	30 ks/kar.						33,40				
„FIRSTFIX“ drôt na hrebeňovú svorku, univerzálny	UNI	5925 / 6025	30 ks/kar.						1,20				
„FIRSTFIX“ súprava upínacích plieškov koncových a rozdeľovacích hrebenáčov, nerez, drôt sa objednáva samostatne*	UNI	5926 / 6026	4ks/bal.						35,60				

„SIGNUM“ KERAMICKÉ PRESTUPOVÉ ŠKRIDLÁ

CENA V EUR/KS



Sanitárny odvetrávací komplet "SIGNUM 3.0" Ø 100 s prípojnou rúrou, vrátane postrešnej priechodky	625	3000	8 ks/pal.	259,00	269,00	269,00	269,00	269,00	336,00	336,00	336,00	336,00	336,00
Sanitárny odvetrávací komplet "SIGNUM 3.0" Ø 125 s prípojnou rúrou, vrátane postrešnej priechodky	625	3010	8 ks/pal.	350,00	372,00	372,00	372,00	372,00	428,00	428,00	428,00	428,00	428,00
Sanitárna prestupová škridla Ø 150/160 mm „SIGNUM“, vrátane podstrešnej priechodky	625	3040	8 ks/pal.	346,00	367,00	367,00	367,00	367,00	422,00	422,00	422,00	422,00	422,00
Univerzálna flex. prípojná rúra Ø 150 mm	UNI	3041	-						66,10				
Anténa prestupová škridla Ø 60 mm, s gumenou manžetou, vrátane podstrešnej priechodky	625	3300	12 ks/pal.	223,00	233,00	233,00	233,00	233,00	286,00	286,00	286,00	286,00	286,00
Solárna prestupová škridla Ø 70, vrátane podstrešnej priechodky	625	3320	12 ks/pal.	283,00	335,00	335,00	335,00	335,00	335,00	335,00	335,00	335,00	335,00
Prestupová škridla pre odvod spálín Ø 110 alebo Ø 125 vrátane podstrešnej priechodky	625	3342 (110 3340; 125 3341)	8 ks/pal.	320,00	368,00	368,00	368,00	368,00	368,00	368,00	368,00	368,00	368,00



OPTIMA®

Výrobný závod
Min. spotreba/m²
ks/Minibalík
Hmotnosť/pal.

Höngeda
11,9 ks/m²
6 ks
cca 975 kg

	NUANCE							FINESSE		
	PRÍRODNÁ ČERVENÁ	MEDEŇOČERVENÁ ENGOBA	VINOVOČERVENÁ ENGOBA	HNEDÁ ENGOBA	TMAVOHNEDÁ ENGOBA	SIVÁ ENGOBA	BRIDLICOVÁ ENGOBA	ANTRACITOVÁ ENGOBA	VINOVOČERVENÁ GLAZÚRA	ČIERNA GLAZÚRA

KOVOVÉ A HLINÍKOVÉ PRÍSLUŠENSTVO	CENA V EUR/KS	MODEL	FUNKCIA	BALENIE	100	200	202	208	213	231	418	220	507	503
	Hliníková základná škridla (v príslušnej farbe)	625	4000	-						105,00				
	Stúpacia plošina 80x25 cm, hliník (pre 1 ks plošiny potrebný 2 ks hliníkovej 1/1, objednáva sa samostatne)	987	4030	-						228,00				
	Stúpacia plošina 46x25 cm, hliník (pre 1 ks plošiny potrebný 2 ks hliníkovej 1/1, objednáva sa samostatne)	987	4020	-						195,00				
	Stúpací schod, hliník (pre 1 ks schodu potrebný 1 ks hliníkovej 1/1, objednáva sa samostatne)	987	4010	-						111,00				
	Stúpacia plošina 150x25 cm, hliník (pre 1 ks plošiny potrebné 3 ks hliníkovej 1/1, objednáva sa samostatne)	987	4150	-						420,00				
	Držiak gulatiny Ø 14 cm, hliník (pre 1 ks držiaka potrebný 1 ks hliníkovej 1/1, objednáva sa samostatne)	985	4040	-						38,90				
	Držiak na snehovú mrežu, hliník (pre 1 ks držiaka potrebný 1 ks hliníkovej 1/1) (1,25 ks/m)	984	4060	-						38,90				
	Mreža na zachytávanie snehu, dĺžka 1,5 m, výška 20 cm	984	4071	-						133,00				
	Pozinkovaný držiak na solárny prvok (pre 1 ks držiaka potrebný 1 ks hliníkovej 1/1 a odvetrávacej škridly)	986	4080	-						80,10				
	Protisnehový hák (červená U03/ čierna U06/ gaštanová U05/ bridlica U08)	986	4090	-						3,90				

OSTATNÉ PRÍSLUŠENSTVO	CENA V EUR/KS	MODEL	FUNKCIA	BALENIE	100	200	202	208	213	231	418	220	507	503
	Presvetlovacia škridla (akryl)	625	3700	-						105,00				
	Hrebeňová spona z ušľachtilej ocele 10 -13 mm, nerez*	UNI	3772	50 ks/kar.						2,10				
	Vichrová spona z pozink. hliníka, zatĺkacia spona*	938	3404	250 ks/kar.						1,00				
	Vichrová spona z pozink. hliníka, závesná spona pre rozmer lát 30/50 a 40/60 mm*	905	3404	250 ks/kar.						1,00				
	Akrylová opravná farba k engobám a glazúram, 250 ml	UNI	3800	-						64,20				



RATIO®

Výrobný závod
Min. spotreba/m²
ks/Minibalik
Hmotnosť/pal.

Höngeda
11,7 ks/m²
6 ks
cca 975 kg

	NUANCE					FINESSE				NOBLESSE	
	PRÍRODNÁ ČERVENÁ	ČERVENÁ ENGOBA	MEDENČERVENÁ ENGOBA	VINOVOČERVENÁ ENGOBA	STAROSIVÁ ENGOBA	ANTRACITOVÁ ENGOBA	ČERVENÁ GLAZÚRA	GAŠŤANOVÁ GLAZÚRA	VINOVOČERVENÁ GLAZÚRA	ČIERNA GLAZÚRA	ANTIŽIHANÁ GLAZÚRA

ZÁKLADNÁ ŠKRIDLÁ	MODEL	FUNKCIA	BALENIE	100	201	200	202	215	220	501	512	507	503	611
Cena v EUR/ks	620	1000	288 ks/pal.	2,65	2,73	2,73	2,73	2,73	2,73	3,86	3,86	3,86	3,86	4,47
Cena v EUR/m ² (pri minimálnej spotrebe)			-	31,01	31,94	31,94	31,94	31,94	31,94	45,16	45,16	45,16	45,16	52,30

SORTIMENT CENA V EUR/KS



Polovičná škridla	620	1210	360 ks/pal.	9,50	10,00	10,00	10,00	10,00	10,00	11,20	11,20	11,20	11,20	13,30
Krajná škridla (2,7 ks/m)	620	P 1820, L 1830	48 ks/pal.	15,10	16,70	16,70	16,70	16,70	16,70	17,50	17,50	17,50	17,50	21,00
Škridla s dvojitou vlnou (2,7 ks/m)	620	1840	96 ks/pal.	20,50	22,10	22,10	22,10	-	23,40	-	23,40	23,40	23,40	-
Odvetrávacia škridla, vetrací prierez cca 273 cm ²	620	1400	120 ks/pal.	19,30	22,00	22,00	22,00	22,00	22,00	22,80	22,80	22,80	22,80	27,40
Podhrebeňová odvetrávacia škridla (4,5 ks/m)	620	1600	120 ks/pal.	6,40	6,50	6,50	6,50	6,50	6,50	6,80	6,80	6,80	6,80	8,30
Podhrebeňová odvetrávacia polovičná škridla	620	1610	-	58,80	59,30	59,30	59,30	59,30	59,30	60,40	60,40	60,40	60,40	72,40
Podhrebeňová odvetrávacia krajná škridla	620	P 1620, L 1630	48 ks/pal.	29,30	31,30	31,30	35,30	35,30	35,30	33,60	33,60	33,60	33,60	40,30
Podhrebeňová odvetrávacia škridla s dvojitou vlnou	620	1640	-	29,30	31,30	31,30	31,30	-	-	-	-	33,60	33,60	-
Pultová škridla (4,5 ks/m)	620	2700	-	58,30	59,30	59,30	59,30	59,30	59,30	61,90	61,90	61,90	61,90	74,30
Pultová krajná škridla	620	P 2720, L 2730	-	86,00	86,90	86,90	86,90	86,90	86,90	87,50	87,50	87,50	87,50	105,00

HREBENÁČE CENA V EUR/KS



Hrebeňáč PH (2,6 ks/m) v sade s príchtkou	HON	5900	72 ks/pal.	16,00	17,50	17,50	17,50	17,50	17,50	20,80	20,80	20,80	20,80	24,80
Uzáver hrebeňáča PH	HON	5909	-	48,40	63,50	63,50	63,50	63,50	63,50	65,20	65,20	65,20	65,20	78,10
Funkčný uzáver hrebeňa PH	HON	5912	-	66,20	67,90	67,90	67,90	67,90	67,90	68,60	68,60	68,60	68,60	80,40
Koncový hrebeňáč, PH	HON	5915	50 ks/pal.	49,70	52,10	52,10	52,10	52,10	52,10	67,60	67,60	67,60	67,60	81,10
Koncový hrebeňáč okrúhly PH,	HON	5917	75 ks/pal.	49,70	52,10	52,10	52,10	52,10	52,10	67,60	67,60	67,60	67,60	81,10
Rozdeľovací hrebeňáč 3 -stranný PH,	HON	5920	30 ks/pal.	208,00	240,00	240,00	240,00	313,00	313,00	313,00	313,00	313,00	313,00	377,00
Príchytka hrebeňáča PH, hliník (červená U03/čierna U06)	UNI	5923	30 ks/kar.						0,80					
„FIRSTFIX“ hrebeňová svorka PH, nerez*	UNI	5924	30 ks/kar.						33,40					
„FIRSTFIX“ drôt na hrebeňovú svorku, univerzálny	UNI	5925	30 ks/kar.						1,20					
„FIRSTFIX“ súprava upínacích plieškov koncových a rozdeľovacích hrebeňáčov, nerez, drôt sa objednáva samostatne*	UNI	5926	4 ks/bal.						47,60					

„SIGNUM“ KERAMICKÉ PRESTUPOVÉ ŠKRIDLÁ CENA V EUR/KS

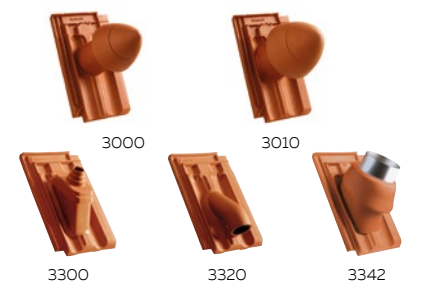

Sanitárny odvetrávaci komplet "SIGNUM 3.0" Ø 100 s prípojnou rúrou, vrátane postrešnej priechodky	620	3000	8 ks/pal.	259,00	269,00	269,00	269,00	336,00	336,00	336,00	336,00	336,00	336,00	336,00
Sanitárny odvetrávaci komplet "SIGNUM 3.0" Ø 125 s prípojnou rúrou, vrátane postrešnej priechodky	620	3010	8 ks/pal.	350,00	372,00	372,00	372,00	428,00	428,00	428,00	428,00	428,00	428,00	428,00
Sanitárna prestupová škridla Ø 150 mm „SIGNUM“, vrátane podstrešnej priechodky	620	3040	8 ks/pal.	346,00	367,00	367,00	367,00	422,00	422,00	422,00	422,00	422,00	422,00	422,00
Univerzálna flex. prípojná rúra Ø 150 mm	UNI	3041	-						66,10					
Anténa prestupová škridla Ø 60 mm, s gumenou manžetou, vrátane podstrešnej priechodky	620	3300	12 ks/pal.	223,00	233,00	233,00	233,00	286,00	286,00	286,00	286,00	286,00	286,00	286,00
Solárna prestupová škridla Ø 70, vrátane podstrešnej priechodky	620	3320	12 ks/pal.	283,00	335,00	335,00	335,00	335,00	335,00	335,00	335,00	335,00	335,00	335,00
Prestupová škridla pre odvod spalin Ø 110 mm alebo Ø 125 mm, vrátane podstrešnej priechodky	620	3342 (110 3340, 125 3341)	12 ks/pal.	320,00	368,00	368,00	368,00	368,00	368,00	368,00	368,00	368,00	368,00	368,00



RATIO®

Výrobný závod
Min. spotreba/m²
ks/Minibalik
Hmotnosť/pal.

Höngeda
11,7 ks/m²
6 ks
cca 975 kg

	NUANCE					FINESSE				NOBLESSE	
	PRÍRODNÁ ČERVENÁ	ČERVENÁ ENGOBA	MEDEŇOČERVENÁ ENGOBA	VINOVOČERVENÁ ENGOBA	STAROSIVÁ ENGOBA	ANTRACITOVÁ ENGOBA	ČERVENÁ GLAZÚRA	GAŠTANOVÁ GLAZÚRA	VINOVOČERVENÁ GLAZÚRA	ČIERNA GLAZÚRA	ANTIŽIHANÁ GLAZÚRA
	100	201	200	202	215	220	501	512	507	503	611

KOVOVÉ A HLIŇKOVÉ PRÍSLUŠENSTVO	CENA V EUR/KS	MODEL	FUNKCIA	BALENIE	100	201	200	202	215	220	501	512	507	503	611
 4000	Hliniková základná škridla (v príslušnej farbe)	620	4000	-						105,00					
 4030	Stúpacia plošina 80x25 cm, hliník (pre 1 ks plošiny potrebný 2 ks hliníkovej 1/1, objednáva sa samostatne)	987	4030	-						228,00					
 4020	Stúpacia plošina 46x25 cm, hliník (pre 1 ks plošiny potrebný 2 ks hliníkovej 1/1, objednáva sa samostatne)	987	4020	-						195,00					
 4010	Stúpací schod, hliník (pre 1 ks schodu potrebný 1 ks hliníkovej 1/1, objednáva sa samostatne)	987	4010	-						111,00					
 4150	Stúpacia plošina 150x25 cm, hliník (pre 1 ks plošiny potrebné 3 ks hliníkovej 1/1, objednáva sa samostatne)	987	4150	-						420,00					
 4040	Držiak gumatiny Ø 14 cm, hliník (pre 1 ks držiaka potrebný 1 ks hliníkovej 1/1, objednáva sa samostatne)	985	4040	-						38,90					
 4060	Držiak na snehovú mrežu, hliník (pre 1 ks držiaka potrebný 1 ks hliníkovej 1/1) (1,25 ks/m)	984	4060	-						38,90					
 4071	Mreža na zachytávanie snehu, dĺžka 1,5 m, výška 20 cm	984	4071	-						123,00					
 4110	Hlinikový rebrik 1,68 m s držiakmi	988	4110	-						420,00					
 4100	Držiak rebrika na hliníkovej škridle	988	4100	-						99,40					
 4120	Pozinkovaný držiak na solárny prvok (pre 1 ks držiaka potrebný 1 ks hliníkovej 1/1 a odvetrávacej škridly)	504	4120	-						80,10					

OSTATNÉ PRÍSLUŠENSTVO	CENA V EUR/KS	MODEL	FUNKCIA	BALENIE	100	201	200	202	215	220	501	512	507	503	611
 913 3404	Presvetlovacia škridla (akryl)	620	3700	-						105,00					
 906 3404	Hrebeňová spona z ušľachtilej ocele 13 -17 mm, nerez*	UNI	3772	50 ks/kar.						2,10					
 3800	Vichrová spona z pozink. hliníka, zatĺkacia spona*	913	3404	250 ks/kar.						1,00					
	Vichrová spona z pozink. hliníka, závesná spona pre rozmer lát 30/50 a 40/60 mm*	906	3404	250 ks/kar.						1,00					
	Akrylová opravná farba k engobám a glazúram, 250 ml	UNI	3800	-						64,20					



RAPIDO®

Výrobný závod
Min. spotreba/m²
ks/Minibalík
Hmotnosť/pal.

Lenti
8,1 ks/m²
4 ks
cca 899 kg

PRÍRODNÁ ČERVENÁ	NUANCE						
	ČERVENÁ ENGOBA	MEĐENOČERVENÁ ENGOBA	VINOVOČERVENÁ ENGOBA	TMAVOHNEDÁ ENGOBA	BRIDLICOVÁ ENGOBA	ČIERNA MATNÁ ENGOBA	ČIERNA ENGOBA

ZÁKLADNÁ ŠKRIDLÁ	MODEL	FUNKCIA	BALENIE	100	201	200	202	213	418	809	821
Cena v EUR/ks	622	1000	168 ks/pal.	2,87	2,91	3,27	3,36	3,36	3,91	3,55	3,77
Cena v EUR/m ² (pri minimálnej spotrebe)		-		23,25	23,57	26,49	27,22	27,22	31,67	28,76	30,54

SORTIMENT CENA V EUR/KS



Polovičná škridla	622	1210	108 ks/pal.	6,40	9,10	9,10	9,10	9,10	9,70	9,50	9,80
Krajná škridla (2,4 ks/m)	622	P 1820, L 1830	56/64 ks/pal.	13,00	13,90	15,70	15,70	15,70	16,90	16,90	17,50
Škridla s dvojitou vlnou (2,4 ks/m)	622	1840	120 ks/pal.	13,40	14,40	16,30	16,30	16,30	17,00	17,00	18,00
Odvetrávací škridla, vetrací prierez cca 37,5 cm ²	622	1400	80 ks/pal.	9,40	10,00	11,00	11,00	11,00	11,40	11,40	12,30
Podhrebňová odvetrávací škridla (3,6 ks/m)	622	1600	120 ks/pal.	5,40	6,10	6,50	6,50	6,50	6,70	6,70	6,80
Podhrebňová odvetrávací krajná škridla	622	P 1620, L 1630	-	27,60	29,30	32,20	32,20	32,20	34,00	34,00	34,00
Pultová škridla (3,6 ks/m)	622	2700	-	80,30	81,80	83,30	83,30	83,30	83,50	83,50	83,50
Pultová krajná škridla	622	P 2720, L 2370	-	117,00	124,00	128,00	128,00	128,00	128,00	128,00	128,00
Pultová polovičná škridla	622	2710	-	92,40	103,00	103,00	103,00	103,00	104,00	104,00	104,00

HREBNÁČE CENA V EUR/KS



Hrebňáč PF (2,5 ks/m) v sade s prichytkou	LEN	5000	60 ks/pal.	12,00	14,20	14,20	14,20	14,20	14,20	14,20	14,20
Hrebňáč PR (2,5 ks/m) v sade s prichytkou	LEN	5100	60 ks/pal.	12,00	13,90	13,90	13,90	13,90	13,90	13,90	13,90
Uzáver hrebňáča PF	LEN	5010	-	14,90	23,60	23,60	23,60	23,60	23,60	23,60	23,60
Uzáver hrebňáča PR	LEN	5110	-	14,90	22,60	22,60	22,60	22,60	22,60	22,60	22,60
Funkčný uzáver hrebňa PF	LEN	5012	-	67,00	71,90	71,90	71,90	71,90	71,90	71,90	71,90
Funkčný uzáver hrebňa PR	LEN	5112	-	67,00	68,50	68,50	68,50	68,50	68,50	68,50	68,50
Koncový hrebňáč PF,	LEN	5015	30 ks/pal.	32,80	34,60	34,60	34,60	34,60	34,60	34,60	34,60
Koncový hrebňáč PR,	LEN	5115	30 ks/pal.	31,20	34,60	34,60	34,60	34,60	34,60	34,60	34,60
Koncový hrebňáč okrúhly PF	LEN	5017	40 ks/pal.	32,80	34,60	34,60	34,60	34,60	34,60	34,60	34,60
Koncový hrebňáč v tvare mušle PF,	LEN	5016	20 ks/pal.	89,80	97,70	97,70	97,70	97,70	97,70	97,70	97,70
Koncový hrebňáč v tvare mušle PR,	LEN	5116	20 ks/pal.	89,80	97,70	97,70	97,70	97,70	97,70	97,70	97,70
Rozdeľovací hrebňáč 3 -stranný PF,	LEN	5020	30 ks/pal.	133,00	157,00	157,00	157,00	157,00	157,00	157,00	157,00
Rozdeľovací hrebňáč 3 -stranný PR,	LEN	5120	30 ks/pal.	133,00	157,00	157,00	157,00	157,00	157,00	157,00	157,00
Prichytka hrebňáča hliník PF/PR (červená U03/čierna U06)	UNI	5023 / 5123	30 ks/kar.						0,80		
„FIRSTFIX“ hrebňová svorka PF/PR, nerez*	UNI	5024 / 5124	30 ks/kar.						33,40		
„FIRSTFIX“ drôt na hrebňovú svorku, univerzálny	UNI	5025 / 5125	30 ks/kar.						1,20		
„FIRSTFIX“ súprava upínacích plieškov koncových a rozdeľovacích hrebňáčov, nerez, drôt sa objednáva samostatne*	UNI	5026 / 5126	4 ks/bal.						35,60		



RAPIDO®

Výrobný závod
Min. spotreba/m²
ks/Minibalík
Hmotnosť/pal.

Lenti
8,1 ks/m²
4 ks
cca 899 kg

	NUANCE							
	PRÍRODNÁ ČERVENÁ	ČERVENÁ ENGoba	MEDENOČERVENÁ ENGoba	VÍNOVOCERVENÁ ENGoba	TMAVOHĽNĚDÁ ENGoba	BRIDLICOVÁ ENGoba	ČIERNA MATNÁ ENGoba	ČIERNA ENGoba

„SIGNUM“ KERAMICKÉ PRESTUPOVÉ ŠKRIDLÝ	CENA V EUR/KS	MODEL	FUNKCIA	BALENIE	100	201	200	202	213	418	809	821
3320	Sanitárny odvetrávací komplet "SIGNUM 3.0" Ø 100 s prípojnou rúrou, vrátane postrešnej priechodky	622	3000	8 ks/pal.	209,00	206,00	212,00	212,00	212,00	216,00	216,00	218,00
3342	Sanitárny odvetrávací komplet "SIGNUM 3.0" Ø 125 s prípojnou rúrou, vrátane postrešnej priechodky	622	3010	8 ks/pal.	298,00	292,00	300,00	300,00	300,00	304,00	304,00	307,00
3300	Sanitárna prestupová škridla Ø 150 mm „SIGNUM“, vrátane podstrešnej priechodky	622	3040	8 ks/pal.	289,00	284,00	293,00	293,00	293,00	296,00	296,00	299,00
3320	Univerzálna flex. prípojná rúra Ø 150 mm	UNI	3041	-	66,10							
3320	Anténa prestupová škridla Ø 60 mm, s gumenou manžetou, vrátane podstrešnej priechodky	622	3300	12 ks/pal.	223,00	220,00	226,00	226,00	226,00	229,00	229,00	233,00
3320	Solárna prestupová škridla Ø 70, vrátane podstrešnej priechodky	622	3320	12 ks/pal.	283,00	278,00	287,00	287,00	287,00	289,00	289,00	293,00
3342	Prestupová škridla pre odvod spalin Ø 110 alebo Ø 125 vrátane podstrešnej priechodky	622	3342 (110 3340, 125 3341)	12 ks/pal.	320,00	313,00	323,00	323,00	323,00	326,00	326,00	330,00

KOVOVÉ A HLINÍKOVÉ PRÍSLUŠENSTVO	CENA V EUR/KS	MODEL	FUNKCIA	BALENIE	100	201	200	202	213	418	809	821
4000	Hliníková základná škridla (v príslušnej farbe)	622	4000	-	105,00							
4030	Stúpacia plošina 80x25 cm, hliník (pre 1 ks plošiny potrebný 2 ks hliníkovej 1/1, objednáva sa samostatne)	UNI	4030	-	228,00							
4020	Stúpacia plošina 46x25 cm, hliník (pre 1 ks plošiny potrebný 2 ks hliníkovej 1/1, objednáva sa samostatne)	UNI	4020	-	195,00							
4010	Stúpací schod, hliník (pre 1 ks schodu potrebný 1 ks hliníkovej 1/1, objednáva sa samostatne)	UNI	4010	-	111,00							
4150	Stúpacia plošina 150x25 cm, hliník (pre 1 ks plošiny potrebné 3 ks hliníkovej 1/1, objednáva sa samostatne)	UNI	4150	-	420,00							
4040	Držiak guľatiny Ø 14 cm, hliník (pre 1 ks držiaka potrebný 1 ks hliníkovej 1/1, objednáva sa samostatne)	UNI	4040	-	38,90							
4071	Držiak na snehovú mrežu, hliník (pre 1 ks držiaka potrebný 1 ks hliníkovej 1/1) (1,25 ks/m)	UNI	4060	-	38,90							
4110	Mreža na zachytávanie snehu, dĺžka 1,5 m, výška 20 cm	UNI	4071	-	123,00							
4100	Pozinkovaný držiak na solárny prvok (pre 1 ks držiaka potrebný 1 ks hliníkovej 1/1 a odvetrávacej škridly)	UNI	4120	-	80,10							
4120	Protisnehový hák (červená U03/ čierna U06/ gaštanová U05/ bridlica U08)	622	4140	50 ks/kar.	3,90							

OSTATNÉ PRÍSLUŠENSTVO	CENA V EUR/KS	MODEL	FUNKCIA	BALENIE	100	201	200	202	213	418	809	821
3560	Presvetlovacia škridla (akryl)	622	3700	-	105,00							
3585	Príchytky rezanej škridly z nerezovej ocele 10 -13 mm	622	3772	50 ks/kar.	2,10							
3800	Vichrová spona z pozink. hliníka, zatĺkacia spona (MZ3, HARMONIE, OPTIMA)	UNI	3586	250 ks/kar.	1,00							
	Vichrová spona z pozink. hliníka, závesná spona pre rozmer lát 30/50 a 40/60 mm (RAPIDO, MELODIE)	UNI	3560	250 ks/kar.	1,00							
	Akrylová opravná farba k engobám a glazúram, 250 ml	UNI	3800	-	64,20							



SINFONIE®

Výrobný závod
Min. spotreba/m²
ks/Minibalik
Hmotnosť/pal.

Grossengottern
10,9 ks/m²
5 ks
cca 945 kg

	NUANCE		FINESSE		NOBLESSE
	MEDNOČERVENÁ ENGOBA	ČIERNA MATNÁ ENGOBA	VINOČERVENÁ GLAZÚRA	ČIERNA GLAZÚRA	ČIERNA GLAZÚRA
PRÍRODNÁ ČERVENÁ					

ZÁKLADNÁ ŠKRIDLÁ	MODEL	FUNKCIA	BALENIE	100	200	821	507	503	605
Cena v EUR/ks	650	1000	200 ks/pal.	2,65	2,83	3,15	3,77	3,72	4,26
Cena v EUR/m ² (pri minimálnej spotrebe)			-	28,89	30,85	34,34	41,09	40,55	46,43

SORTIMENT

CENA V EUR/KS



Polovičná škridla	650	1210	96 ks/pal.	13,90	14,30	14,30	16,70	16,70	24,10
Krajná škridla (2,7 ks/m)	650	R 1820, L 1830	48 ks/pal.	16,80	17,50	17,50	21,10	21,10	28,80
Škridla s dvojitou vlnou (2,7 ks/m)	650	1840	80 ks/pal.	22,30	23,20	23,20	27,50	27,50	32,40
Odvetrávací škridla, vetrací prierez cca 32,5 cm ²	650	1400	96 ks/pal.	24,10	25,20	25,20	29,60	29,60	37,90
Podhrebeňová odvetrávací škridla (4,4 ks/m)	650	1600	96 ks/pal.	6,40	6,50	6,70	7,70	7,70	8,40
Podhrebeňová odvetrávací polovičná škridla	650	1610	-	45,20	46,90	46,90	50,00	50,00	67,30
Podhrebeňová odvetrávací krajná škridla	650	R 1620, L 1630	48 ks/pal.	33,10	34,30	34,30	37,20	37,20	51,10
Podhrebeňová odvetrávací škridla s dvojitou vlnou	650	1640	60 ks/pal.	33,10	34,30	34,30	-	37,20	51,10
Pultová škridla (4,4 ks/m)	650	2700	-	46,40	47,60	47,60	51,10	51,10	53,90
Pultová krajná škridla	650	R 2720, L 2730	-	86,00	86,40	86,40	87,20	87,20	88,30

HREBENÁČE

CENA V EUR/KS



Hrebeňáč PF (2,5 ks/m) v sade s príchytkou	GOG	5000	60 ks/pal.	12,00	14,20	14,20	14,20	14,20	34,80
Hrebeňáč PR (2,5 ks/m) v sade s príchytkou	GOG	5100	60 ks/pal.	12,00	13,80	13,80	14,20	14,20	-
Uzáver hrebeňáča PF	GOG	5010	-	15,50	23,60	23,60	27,50	27,50	37,10
Uzáver hrebeňáča PR	GOG	5110	-	14,90	22,60	22,60	27,50	27,50	-
Funkčný uzáver hrebeňa PF	GOG	5012	-	70,20	71,90	71,90	71,90	71,90	75,60
Funkčný uzáver hrebeňa PR	GOG	5112	-	70,20	71,90	71,90	71,90	71,90	-
Koncový hrebeňáč PF	GOG	5015	30 ks/pal.	32,80	34,60	34,60	53,50	53,50	79,30
Koncový hrebeňáč PR	GOG	5115	30 ks/pal.	31,20	34,60	34,60	53,50	53,50	-
Koncový hrebeňáč okrúhly PF	GOG	5017	72 ks/pal.	32,80	34,60	34,60	34,60	34,60	79,30
Koncový hrebeňáč v tvare mušle PF	GOG	5016	20 ks/pal.	89,80	97,70	97,70	97,70	97,70	122,00
Koncový hrebeňáč v tvare mušle PR	GOG	5116	20 ks/pal.	89,80	97,70	97,70	92,50	92,50	-
Rozdeľovací hrebeňáč 3 -stranný PF	GOG	5020	30 ks/pal.	133,00	154,00	154,00	157,00	157,00	410,00
Rozdeľovací hrebeňáč 3 -stranný PR	GOG	5120	30 ks/pal.	133,00	154,00	154,00	157,00	157,00	-
Príchytka hrebeňáča PF (červená U03/čierna U06/sivá U07)/PR (červená U03/čierna U06)*	UNI	5023 / 5123	30 ks/kar.				0,80		
„FIRSTFIX“ hrebeňová svorka PF/PR, nerez*	UNI	5024 / 5124	30 ks/kar.				33,40		
„FIRSTFIX“ drôt na hrebeňovú svorku, univerzálny	UNI	5025 / 5125	30 ks/kar.				1,20		
„FIRSTFIX“ súprava upínacích plieškov koncových a rozdeľovacích hrebeňáčov, nerez, drôt sa objednáva samostatne*	UNI	5026 / 5126	4 ks/bal.				35,60		









SINFONIE®



Výrobný závod
Min. spotreba/m²
ks/Minibalík
Hmotnosť/pal.

Grossengottern
10,9 ks/m²
5 ks
cca 945 kg

	NUANCE			FINESSE		NOBLESSE
	MEĐENOCERVENÁ ENGOBA	ČIERNA MATNÁ ENGOBA	VINOČERVENÁ GLAZÚRA	ČIERNA GLAZÚRA	ČIERNA GLAZÚRA	
PRÍRODNÁ ČERVENÁ						

„SIGNUM“ KERAMICKÉ PRESTUPOVÉ ŠKRIDLÁ	CENA V EUR/KS	MODEL	FUNKCIA	BALENIE	100	200	821	507	503	605
  3000	Sanitárna prestupová škridla Ø 100 mm „SIGNUM“ s flex. prípojnou rúrou, vrátane podstrešnej priechodky	650	3000	8 ks/pal.	259,00	336,00	336,00	336,00	336,00	361,00
  3000	Sanitárna prestupová škridla Ø 125 mm „SIGNUM“ s flex. prípojnou rúrou, vrátane podstrešnej priechodky	650	3010	8 ks/pal.	350,00	428,00	428,00	428,00	428,00	452,00
   3300 3320 3342	Sanitárna prestupová škridla Ø 150 mm „SIGNUM“, vrátane podstrešnej priechodky	650	3040	8 ks/pal.	346,00	422,00	422,00	422,00	422,00	445,00
	Univerzálna flex. prípojná rúra Ø 150 mm	UNI	3041	-	66,10					
	Anténna prestupová škridla Ø 60 mm, s gumenou manžetou, vrátane podstrešnej priechodky	650	3300	12 ks/pal.	223,00	286,00	286,00	286,00	286,00	331,00
	Solárna prestupová škridla Ø 70, vrátane podstrešnej priechodky	650	3320	12 ks/pal.	283,00	335,00	335,00	335,00	335,00	409,00
	Prestupová škridla pre odvod spalín Ø 110 alebo Ø 125 vrátane podstrešnej priechodky	650	3342 (110 3340; 125 3341)	12 ks/pal.	320,00	368,00	368,00	368,00	368,00	430,00

KOVOVÉ A HLINÍKOVÉ PRÍSLUŠENSTVO	CENA V EUR/KS	MODEL	FUNKCIA	BALENIE	100	200	821	507	503	605
   4000 4030 4020	Hliníková základná škridla (v príslušnej farbe)	650	4000	-	105,00					
   4010 4150 4040	Stúpacia plošina 80x25 cm, hliník (pre 1 ks plošiny potrebný 2 ks hliníkovej 1/1, objednáva sa samostatne)	987	4030	-	228,00					
   4010 4150 4040	Stúpacia plošina 46x25 cm, hliník (pre 1 ks plošiny potrebný 2 ks hliníkovej 1/1, objednáva sa samostatne)	987	4020	-	195,00					
   4010 4150 4040	Stúpací schod, hliník (pre 1 ks schodu potrebný 1 ks hliníkovej 1/1, objednáva sa samostatne)	987	4010	-	195,00					
   4071 4080 4090	Stúpacia plošina 150x25 cm, hliník (pre 1 ks plošiny potrebné 3 ks hliníkovej 1/1, objednáva sa samostatne)	987	4150	-	111,00					
    4060 4110 4100 4120	Držiak guľatiny Ø 14 cm, hliník (pre 1 ks držiaka potrebný 1 ks hliníkovej 1/1, objednáva sa samostatne)	985	4040	-	420,00					
	Držiak na snehovú mrežu, hliník (pre 1 ks držiaka potrebný 1 ks hliníkovej 1/1) (1,25 ks/m)	984	4060	-	38,90					
	Mreža na zachytávanie snehu, dĺžka 1,5 m, výška 20 cm	984	4071	-	123,00					
	Hliníkový rebrik 1,68 m s držiakmi	988	4110	-	420,00					
	Držiak rebrika na hliníkovej škridle	988	4100	-	99,40					
	Pozinkovaný držiak na solárny prvok (pre 1 ks držiaka potrebný 1 ks hliníkovej 1/1 a odvetrávacej škridly)	504	4120	-	80,10					

OSTATNÉ PRÍSLUŠENSTVO	CENA V EUR/KS	MODEL	FUNKCIA	BALENIE	100	200	821	507	503	605
   908 3404 3771 3800	Presvetlovacia škridla (akryl)	650	3700	-	101,00					
	Hrebeňová spona z ušľachtilej ocele 10 -13 mm, nerez*	UNI	3771	50 pcs/cart.	2,10					
	Vichrová spona z pozink. hliníka, zatĺkacia spona*	940	3404	250 pcs/cart.	1,00					
	Vichrová spona z pozink. hliníka, závesná spona pre rozmer lát 30/50 a 40/60 mm*	908	3404	250 pcs/cart.	1,00					
	Akrylová opravná farba k engobám a glazúram, 250 ml	UNI	3800	-	64,20					



MELODIE®

Výrobný závod
Min. spotreba/m²
ks/Minibalík
Hmotnosť/pal.

Wertingen
13,7 ks/m²
6 ks
cca 819 kg

	NUANCE				FINESSE
	PRÍRODNÁ ČERVENÁ	MEDENOČERVENÁ ENGOBA	BRIDLICOVÁ ENGOBA	ANTRACITOVÁ ENGOBA	

ZÁKLADNÁ ŠKRIDLÁ	MODEL	FUNKCIA	BALENIE	100	200	418	220	503
Cena v EUR/ks	649	1000	240 pcs/pal.	2,39	2,59	2,59	2,59	3,06
Cena v EUR/m ² (pri minimálnej spotrebe)			-	32,74	35,48	35,48	35,48	41,92

SORTIMENT

CENA V EUR/KS



Krajná škridla (3,0 ks/m)	649	P 1820, L 1830	56 ks/pal.	21,10	23,20	23,20	23,20	24,00
Škridla s dvojitou vlnou (3,0 ks/m)	649	1840	120 ks/pal.	21,10	23,20	23,20	23,20	24,00
Odvetrávací škridla, vetrací prierez cca 32,5 cm ²	649	1400	120 ks/pal.	26,50	28,80	28,80	28,80	30,50
Podhrebňová odvetrávací škridla (4,8 ks/m)	649	1600	120 ks/pal.	9,00	10,40	10,40	10,40	11,30
Podhrebňová odvetrávací krajná škridla	649	P 1620, L 1630	56 ks/pal.	29,80	31,90	31,90	31,90	33,00
Podhrebňová odvetrávací škridla s dvojitou vlnou	649	1640	120 ks/pal.	29,80	31,90	31,90	31,90	33,00
Pultová škridla (4,8 ks/m)	649	2700	-	60,70	62,00	62,00	62,00	62,60
Pultová krajná škridla	649	P 2720, L 2730	-	86,40	88,10	88,10	88,10	89,20

HREBENÁČE

CENA V EUR/KS



Hrebenáč PMoN (2,5 ks/m) v sade s príchytkou	WER	6800	60 ks/pal.	16,00	17,50	17,50	17,50	21,50
Hrebenáč PZ (2,5 ks/m) v sade s príchytkou	WER	5800	60 ks/pal.	16,00	17,50	17,50	17,50	21,50
Uzáver hrebenáča PMoN	WER	6810	400 ks/pal.	21,50	27,50	27,50	27,50	27,80
Uzáver hrebenáča PZ	WER	5810	400 ks/pal.	21,50	27,50	27,50	27,50	27,80
Funkčný uzáver hrebeňa PMoN	WER	6812	60 ks/pal.	66,20	67,90	67,90	67,90	68,60
Funkčný uzáver hrebeňa PZ	WER	5812	60 ks/pal.	66,20	67,90	67,90	67,90	68,60
Koncový hrebenáč PMoN,	WER	6815	33 ks/pal.	49,70	53,30	53,30	53,30	65,00
Koncový hrebenáč PZ,	WER	5815	33 ks/pal.	49,70	53,30	53,30	53,30	65,00
Koncový hrebenáč okrúhly PZ,	WER	5817	60 ks/pal.	49,70	53,30	53,30	53,30	65,00
Koncový hrebenáč v tvare mušle PZ,	WER	5816	30 ks/pal.	85,70	88,90	88,90	88,90	134,00
Rozdeľovací hrebenáč 3 -stranný PMoN,	WER	6820	30 ks/pal.	208,00	313,00	313,00	313,00	313,00
Rozdeľovací hrebenáč 3 -stranný PZ,	WER	5820	30 ks/pal.	208,00	313,00	313,00	313,00	313,00
Príchytka hrebenáča PMoN/PZ, hliník (červená U03/čierna U06) *	UNI	6823/5823	30 ks/kar.		0,80			
„FIRSTFIX“ hrebeňová svorka, nerez*	UNI	6824/5824	30 ks/kar.		33,40			
„FIRSTFIX“ drôt na hrebeňovú svorku, univerzálny	UNI	6825/5825	30 ks/kar.		1,20			
„FIRSTFIX“ súprava upínacích plieškov koncových a rozdeľovacích hrebenáčov, nerez, drôt sa objednáva samostatne*	UNI	6626/5826	4 ks/bal.		35,60			



MELODIE®

Výrobný závod
Min. spotreba/m²
ks/Minibalík
Hmotnosť/pal.

Wertingen
13,7 ks/m²
6 ks
cca 819 kg

	NUANCE				FINESSE
	PRÍRODNÁ ČERVENÁ	MEDENOČERVENÁ ENGOBA	BRIDLICOVÁ ENGOBA	ANTRACITOVÁ ENGOBA	

„SIGNUM“ KERAMICKÉ PRESTUPOVÉ ŠKRIDLÝ	CENA V EUR/KS	MODEL	FUNKCIA	BALENIE	100	200	418	220	503
3000	Sanitárny odvetrávací komplet "SIGNUM 3.0" Ø 100 s prípojnou rúrou, vrátane postrešnej priechodky	649	3000	8 ks/pal.	259,00	336,00	336,00	336,00	336,00
3010	Sanitárny odvetrávací komplet "SIGNUM 3.0" Ø 125 s prípojnou rúrou, vrátane postrešnej priechodky	649	3010	8 ks/pal.	350,00	428,00	428,00	428,00	428,00
3040	Sanitárna prestupová škridla Ø 150 mm „SIGNUM“, vrátane podstrešnej priechodky	649	3040	8 ks/pal.	346,00	348,00	348,00	348,00	401,00
3300	Univerzálna flex. prípojná rúra Ø 150 mm	UNI	3041		66,10				
3300	Anténa prestupová škridla Ø 60 mm, s gumenou manžetou, vrátane podstrešnej priechodky	649	3300	12 ks/pal.	223,00	286,00	286,00	286,00	286,00
3320	Solárna prestupová škridla Ø 70, vrátane podstrešnej priechodky	649	3320	12 ks/pal.	283,00	335,00	335,00	335,00	335,00
3342	Prestupová škridla pre odvod spalín Ø 110 alebo Ø 125 vrátane podstrešnej priechodky	649	3342 (110) 3340, 125 3341)	8 ks/pal.	320,00	368,00	368,00	368,00	368,00

KOVOVÉ A HLINÍKOVÉ PRÍSLUŠENSTVO	CENA V EUR/KS	MODEL	FUNKCIA	BALENIE	100	200	418	220	503
4000	Hliníková základná škridla (v príslušnej farbe)	649	4000	-			105,00		
4030	Stúpacia plošina 80x25 cm, hliník (pre 1 ks plošiny potrebný 2 ks hliníkovej 1/1, objednáva sa samostatne)	987	4030	-			228,00		
4020	Stúpacia plošina 46x25 cm, hliník (pre 1 ks plošiny potrebný 2 ks hliníkovej 1/1, objednáva sa samostatne)	987	4020	-			195,00		
4010	Stúpací schod, hliník (pre 1 ks schodu potrebný 1 ks hliníkovej 1/1, objednáva sa samostatne)	987	4010	-			111,00		
4010	Stúpacia plošina 150x25 cm, hliník (pre 1 ks plošiny potrebné 3 ks hliníkovej 1/1, objednáva sa samostatne)	987	4150	-			420,00		
4040	Držiak gumatiny Ø 14 cm, hliník (pre 1 ks držiaka potrebný 1 ks hliníkovej 1/1, objednáva sa samostatne)	985	4040	-			38,90		
4060	Držiak na snehovú mrežu, hliník (pre 1 ks držiaka potrebný 1 ks hliníkovej 1/1) (1,25 ks/m)	984	4060	-			38,90		
4071	Mreža na zachytávanie snehu, dĺžka 1,5 m, výška 20 cm	984	4071	-			123,00		
4110	Hliníkový rebřík 1,68 m s držiakmi	988	4110	-			420,00		
4100	Držiak rebříka na hliníkovej škridle	988	4100	-			99,40		
4120	Pozinkovaný držiak na solárny prvok (pre 1 ks držiaka potrebný 1 ks hliníkovej 1/1 a odvetrávacej škridly)	504	4120	-			80,10		

OSTATNÉ PRÍSLUŠENSTVO	CENA V EUR/KS	MODEL	FUNKCIA	BALENIE	100	200	418	220	503
944	Presvetľovacia škridla (akryl)	649	3700	-			105,00		
3404	Hrebeňová spona z ušľachtilej ocele 13 -17 mm, nerez*	UNI	3772	50 ks/kar.			2,10		
904	Vichrová spona z pozink. hliníka, zatĺkacia spona*	944	3404	250 ks/kar.			1,00		
3800	Vichrová spona z pozink. hliníka, závesná spona pre rozmer lát 30/50 a 40/60 mm*	904	3404	250 ks/kar.			1,00		
	Akrylová opravná farba k engobám a glazúram, 250 ml	UNI	3800	-			64,20		



KLASSIK

Výrobný závod
Min. spotreba/m²
ks/Minibalík
Hmotnosť/pal.

Rogden
33,6 ks/m²
8 ks
cca 927 kg

	NUNCE											FINESSE					
	PRÍRODNÁ ČERVENÁ	PRÍRODNÁ ČERVENÁ ŽIHANÁ ENGOBA	ČERVENÁ ENGOBA	MEDEŇOČERVENÁ ENGOBA	VÍNOVOCERVENÁ ENGOBA	HNEDÁ ENGOBA	TMAVOHNEDÁ ENGOBA	STAROSIVÁ ENGOBA	SIVÁ ENGOBA	BRIDLICOVÁ ENGOBA	ANTRACITOVÁ ENGOBA	ČERVENÁ GLAZÚRA	VÍNOVOCERVENÁ GLAZÚRA	HNEDÁ GLAZÚRA	ZELENÁ GLAZÚRA	ČIERNA GLAZÚRA	
ZÁKLADNÁ ŠKRIDLÁ	100	243	201	200	202	208	213	215	231	418	220	501	507	502	506	503	
Cena v EUR/ks	100	1000	480 ks/pal.	1,55	2,14	1,8	1,8	1,8	1,8	2,45	2,45	1,8	2,13	2,26	2,26	2,26	2,77
Cena v EUR/m ² (pri minimálnej spotrebe)				52,08	71,90	60,48	60,48	60,48	60,48	82,32	82,32	60,48	71,57	75,94	75,94	75,94	93,07

SORTIMENT CENA V EUR/KS

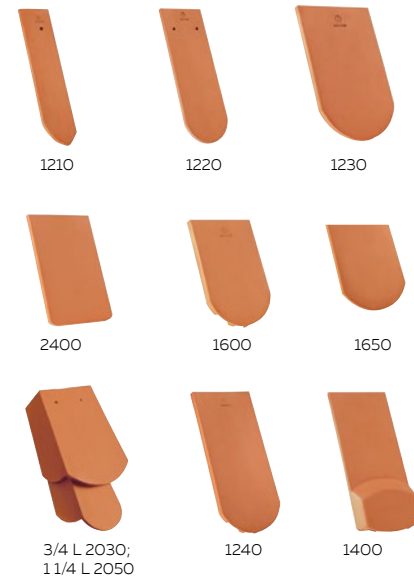

Polovičná škridla	100	1210	960 ks/pal.	1,30	1,70	1,70	1,70	1,70	1,70	1,70	1,70	2,00	1,80	1,70	1,80	1,80	1,80	1,80	1,80
Základná škridla 3/4	100	1220	640 ks/pal.	1,40	2,10	2,10	2,10	2,10	2,10	2,10	2,10	2,30	-	2,10	2,20	-	-	2,20	-
Základná škridla 5/4	100	1230	480 ks/pal.	3,00	3,10	3,10	3,10	3,10	3,10	3,10	3,10	3,40	-	3,10	3,50	-	-	3,50	-
Podhrebeňová škridla (5,5 ks/m)	100	1650	480 ks/pal.	1,30	1,80	1,80	1,80	1,80	1,80	1,80	1,80	2,30	2,00	1,80	2,20	2,20	2,20	2,20	2,20
Odkvapová škridla (5,5 ks/m)	100	2400	480 ks/pal.	1,30	-	1,80	1,80	1,80	1,80	1,80	1,80	2,30	2,00	1,80	2,20	2,20	2,20	2,20	2,20
Podhrebeňová odvetrávacia škridla, vetrací prierez cca 10 cm ² (5,5ks/m)	100	1600	360 ks/pal.	7,30	7,40	7,40	7,40	7,40	7,40	7,40	7,40	9,50	9,50	7,40	9,50	9,50	9,50	9,50	9,50
Odkvapová odvetrávacia škridla, vetrací prierez cca 10 cm ² (5,5ks/m)	100	2600	360 ks/pal.	7,30	-	7,40	7,40	7,40	-	7,40	7,40	-	-	7,40	9,50	9,50	9,50	9,50	9,50
Základná odvetrávacia škridla, vetrací prierez cca 10 cm ² (5,5ks/m)	100	1240	360 ks/pal.	7,30	7,40	7,40	7,40	7,40	7,40	7,40	7,40	-	-	7,40	9,50	9,50	9,50	9,50	9,50
Odvetrávacia škridla, vetrací prierez cca 25 cm ² (LQ25)	100	1400	216 ks/pal.	22,50	-	22,90	22,90	22,90	22,90	22,90	22,90	31,70	31,50	22,90	31,70	31,70	31,70	31,70	31,70
Krajná škridla 3/4 alebo 5/4 s dlhým bočným zalomením cca 11 cm (2x3,3 ks/m)	100	P 1420, L 1430; 3/4P 2020, L 2030; 11/ 4P2040, 11/ 4L 2050	-	16,40	-	-	-	-	-	-	-	-	-	-	-	-	-	-	-
Krajná škridla 1/2 pre "korunové krytie" ľavá/pravá s krátkym bočným zalomením cca 9 cm (3,3 ks/m)	100	P 1420, L1430	-	21,60	24,30	24,30	24,30	24,30	24,30	24,30	24,30	30,60	29,30	24,30	30,60	30,60	30,60	30,60	30,60
Pultová škridla, krátkka/dlhá (5,5 ks/m)	100	P 1920, L 1930	112/64 ks/pal.	39,00	40,80	40,80	40,80	40,80	40,80	40,80	40,80	40,80	40,80	40,80	54,20	54,20	54,20	54,20	54,20
Úžľabová škridla, ľavá/pravá	100	P 2920, L 2930	576 ks/pal.	7,00	-	7,90	7,90	7,90	-	-	-	-	-	9,20	-	-	-	-	-
Konvexná/konkávna škridla prehnutá (výroba iba na požiadanie)	100	1010 / 1020	160 ks/pal.	9,80	11,70	11,70	11,70	11,70	11,70	11,70	12,00	12,10	12,10	12,00	12,10	12,10	12,10	12,10	12,10

HREBENÁČE CENA V EUR/KS



Hrebenáč BZ (3,0 ks/m) v sade s príchýtkou	ROG	7000	192 ks/pal.	14,80	15,70	15,70	15,70	15,70	15,70	15,70	15,70	23,40	23,40	15,70	23,40	23,40	23,40	23,40	23,40
Hrebenáč BM (3,0 ks/m) v sade s príchýtkou	ROG	7200	180 ks/pal.	20,40	-	20,80	20,80	20,80	20,80	20,80	20,80	-	-	-	-	-	-	-	-
Hrebenáč BG (3,0 ks/m) v sade s príchýtkou	ROG	7300	150 ks/pal.	25,20	-	-	25,60	-	25,60	25,60	-	-	-	-	-	-	-	-	-
Hrebenáč BMZ (2,7 ks/m) v sade s príchýtkou	ROG	7700	90 ks/pal.	17,00	-	19,90	-	-	-	-	19,90	-	-	19,90	-	-	-	-	-
Uzáver hrebenáča BZ	ROG	7010	-	20,30	-	33,90	33,90	33,90	33,90	33,90	33,90	33,90	33,90	33,90	33,90	33,90	33,90	33,90	33,90
Uzáver hrebenáča BM	ROG	7210	-	20,30	-	20,70	20,70	20,70	20,70	20,70	20,70	-	-	-	-	-	-	-	-
Uzáver hrebenáča BG	ROG	7310	-	20,30	-	-	20,70	-	20,70	20,70	-	-	-	-	-	-	-	-	-
Uzáver hrebenáča BMZ	ROG	7710	-	20,30	-	20,70	-	-	-	-	20,70	-	-	20,70	-	-	-	-	-
Koncový hrebenáč BZ	ROG	7015	-	56,00	59,00	59,00	59,00	59,00	59,00	59,00	59,00	68,40	68,40	59,00	68,40	68,40	68,40	68,40	68,40
Koncový hrebenáč BM	ROG	7215	50ks/pal.	56,00	-	68,40	68,40	68,40	68,40	68,40	68,40	-	-	-	-	-	-	-	-
Koncový hrebenáč BG	ROG	7315	120 ks/pal.	56,00	-	-	68,40	-	68,40	68,40	68,40	-	-	-	-	-	-	-	-
Koncový hrebenáč BMZ	ROG	7715	-	56,00	-	68,40	-	-	-	-	-	-	-	68,40	-	-	-	-	-
Rozdeľovací hrebenáč 3 -stranný BZ	ROG	7020	30 ks/pal.	203,00	280,00	280,00	280,00	280,00	280,00	280,00	280,00	280,00	280,00	280,00	280,00	280,00	280,00	280,00	280,00
Rozdeľovací hrebenáč 3 -stranný BM	ROG	7220	30 ks/pal.	203,00	-	221,00	221,00	221,00	221,00	221,00	221,00	-	-	-	-	-	-	-	-
Rozdeľovací hrebenáč 3 -stranný BG	ROG	7320	30 ks/pal.	203,00	-	-	221,00	-	221,00	221,00	-	-	-	-	-	-	-	-	-
Rozdeľovací hrebenáč 3 -stranný BMZ	ROG	7720	32 ks/pal.	203,00	-	221,00	-	-	-	-	221,00	-	-	221,00	-	-	-	-	-
Príchýtka hrebenáča, hliník (červená U03/čierna U06) BZ/BMZ/BM/BG	UNI	7023, 7223, 7223, 7723	30 ks/kar.		0,80														







KLASSIK



Výrobný závod
Min. spotreba/m²
ks/Minibalik
Hmotnosť/pal.

Roggden
33,6 ks/m²
8 ks
cca 927 kg

	NUANCE											FINESSE				
	PRÍRODNÁ ČERVENÁ	PRÍRODNÁ ČERVENÁ ŽIHANÁ ENGOBA	ČERVENÁ ENGOBA	MEĐENOCERVENÁ ENGOBA	VINOVOČERVENÁ ENGOBA	HNEDÁ ENGOBA	TMAVOHNEDÁ ENGOBA	STAROSIVÁ ENGOBA	SIVÁ ENGOBA	BRIDLICOVÁ ENGOBA	ANTRACITOVÁ ENGOBA	ČERVENÁ GLAZÚRA	VINOVOČERVENÁ GLAZÚRA	HNEDÁ GLAZÚRA	ZELENÁ GLAZÚRA	ČIERNA GLAZÚRA

OSTATNÉ PRÍSLUŠENSTVO	CENA V EUR/KS	MODEL	FUNKCIA	BALENIE	100	243	201	200	202	208	213	215	231	418	220	501	507	502	506	503
 	Sanitárny odvetrávací komplet "SIGNUM 3.0" Ø 100 s prípojnou rúrou, vrátane postrešnej priechodky	100	3000	8 ks/pal.	281,00	291,00	291,00	291,00	291,00	291,00	291,00	364,00	364,00	364,00	364,00	364,00	364,00	364,00	364,00	364,00
  	Sanitárny odvetrávací komplet "SIGNUM 3.0" Ø 125 s prípojnou rúrou, vrátane postrešnej priechodky	100	3010	8 ks/pal.	380,00	403,00	403,00	403,00	403,00	403,00	403,00	464,00	464,00	464,00	464,00	464,00	464,00	464,00	464,00	464,00
	Sanitárna prestupová škridla Ø 150 mm „SIGNUM“, vrátane podstrešnej priechodky	100	3040	8 ks/pal.	374,00	398,00	398,00	398,00	398,00	398,00	398,00	458,00	458,00	458,00	458,00	458,00	458,00	458,00	458,00	458,00
	Univerzálna flex. prípojná rúra Ø 150 mm	UNI	3041	-	66,10															
	Anténa prestupová škridla Ø 60 mm, s gumenou manžetou, vrátane podstrešnej priechodky	100	3300	12 ks/pal.	242,00	252,00	252,00	252,00	252,00	252,00	252,00	309,00	309,00	309,00	309,00	309,00	309,00	309,00	309,00	309,00
	Solárna prestupová škridla Ø 70, vrátane podstrešnej priechodky	100	3320	12 ks/pal.	307,00	-	363,00	363,00	363,00	363,00	363,00	363,00	363,00	363,00	363,00	363,00	363,00	363,00	363,00	363,00
	Prestupová škridla pre odvod spalin Ø 110 mm alebo Ø 125 mm, vrátane podstrešnej priechodky	100	3342 (110 3340; 125 3341)	8 ks/pal.	347,00	-	399,00	399,00	399,00	399,00	399,00	399,00	399,00	399,00	399,00	399,00	399,00	399,00	399,00	399,00

KOVOVÉ A HLINÍKOVÉ PRÍSLUŠENSTVO	CENA V EUR/KS	MODEL	FUNKCIA	BALENIE	100	243	201	200	202	208	213	215	231	418	220	501	507	502	506	503
  	Hliníková základná škridla (v príslušnej farbe)	100	4000	-	105,00															
	Stúpacia plošina 80x25 cm, hliník (pre 1 ks plošiny potrebný 2 ks hliníkovej 1/1, objednáva sa samostatne)	987	4030	-	228,00															
	Stúpacia plošina 46x25 cm, hliník (pre 1 ks plošiny potrebný 2 ks hliníkovej 1/1, objednáva sa samostatne)	987	4020	-	195,00															
	Stúpací schod, hliník (pre 1 ks schodu potrebný 1 ks hliníkovej 1/1, objednáva sa samostatne)	987	4010	-	111,00															
	Stúpacia plošina 150x25 cm, hliník (pre 1 ks plošiny potrebné 3 ks hliníkovej 1/1, objednáva sa samostatne)	987	4150	-	420,00															
 	Držiak guľatiny Ø 14 cm, hliník (pre 1 ks držiaka potrebný 1 ks hliníkovej 1/1, objednáva sa samostatne)	985	4040	-	38,90															
	Držiak na snehovú mrežu, hliník (pre 1 ks držiaka potrebný 1 ks hliníkovej 1/1) (1,25 ks/m)	984	4060	-	38,90															
 	Mreža na zachytávanie snehu, dĺžka 1,5 m, výška 20 cm	984	4071	-	123,00															
	Hliníkový rebrík 1,68 m s držiakmi	988	4110	-	420,00															
   	Držiak rebríka na hliníkovej škridle	988	4100	-	99,40															
	Pozinkovaný držiak na solárny prvok (pre 1 ks držiaka potrebný 1 ks hliníkovej 1/1 a odvetrávacej škridly)	504	4121	-	80,10															
	Protisnehový hák (červená U03/ čierna U06/ gaštanová U05/ bridlica U08)	850	4141	50 ks/kar.	3,90															

OSTATNÉ PRÍSLUŠENSTVO	CENA V EUR/KS	MODEL	FUNKCIA	BALENIE	100	243	201	200	202	208	213	215	231	418	220	501	507	502	506	503
 	Presvetlovacia škridla (sklo)	100	3750	-	43,70															
	Prichytka škridly bobrovky 14 mm *	918	3401	200 ks/kar.	1,10															
	Prichytka škridly bobrovky 12 -14 mm, 14 -16 mm pre korunové krytie *	923/ 924	3401	250 ks/kar.	1,00															
	Hrebeňová spona z ušľachtilej ocele 10 -13 mm, 13 -17 mm, 17 -21 mm nerez *	UNI	3771/ 3772/ 3773	50 ks/kar.	2,10															
	Akrylová opravná farba k engobám a glazúram, 250 ml	UNI	3800	-	64,20															

PROFIL



181 351 341

181			341				351
Ťahaná drážkovaná škridla HORTOBÁGY prof. povrch 20,5x40x2,1 / Min. spotreba: 179 ks/m ² Segmentový rez			Saská bobrovka s 3 drážkami, segmentový tvar 15,5x38x1,2 Min. spotreba: 39,0 ks/m ²				Saská bobrovka s tromi drážkami na povrchu, segmentový tvar 18x38x1,4 Min. spotreba: 33,6 ks/m ²
NUANCE			NUANCE				
PRIRODNÁ ČERVENÁ	MEDENOČERVENÁ ENGOBA	ČIERNA MATNÁ ENGOBA	PRIRODNÁ ČERVENÁ	MEDENOČERVENÁ ENGOBA	ČIERNA ENGOBA	ANTRACITOVÁ ENGOBA	PRIRODNÁ ČERVENÁ

ZÁKLADNÁ ŠKRIDLA	FUNKCIA	100	200	821	100	200	821	220	100
Cena v EUR/ks	1000	2,07	2,26	2,55	2,35	2,24	2,24	2,24	2,24
Cena v EUR/m ² (pri minimálnej spotrebe)		37,05	40,45	45,65	91,65	87,36	87,36	87,36	75,26

SORTIMENT	CENA V EUR/KS	100	200	821	100	200	821	220	100
Polovičná škridla	1210	2,90	3,10	4,30	2,90	3,10	3,10	3,10	2,90
Odvetrávací škridla polovičná 10 cm ² (5,5 ks/m)	1240	2,50	3,30	3,30	-	-	-	-	-
Odvetrávací škridla, vetrací prierez cca 25 cm ² LQ 25	1400	5,90	8,70	11,20	22,50	22,90	22,90	22,90	22,50
Krajná škridla (3,2 ks/m)	P 1820, L 1830	8,30	8,70	11,20	-	-	-	-	-
Posuvná škridla s krátkou okapnicou cca. 5 cm	P 1920, L 1930	-	-	-	20,40	24,20	24,20	24,20	20,40
Klinová škridla	P 2920, L 2930	-	-	-	5,50	6,40	6,40	6,40	5,50
Úžľabná škridla ľavá/pravá	P 2940, L 2950	-	-	-	5,50	5,70	6,40	6,40	5,50
Škridla pozdĺžne ohnutá	1030	-	-	-	8,80	-	-	-	-
Konvexná/konkávna škridla prehnutá (výroba na objednávku)	1010 / 1020	-	-	-	10,30	10,30	10,30	10,30	10,30

MANUFAKTUR

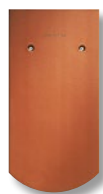

251

251	
PRIRODNÁ ČERVENÁ ENGOBA	MEDENOČERVENÁ ENGOBA

ZÁKLADNÁ ŠKRIDLA	FUNKCIA	BALENIE	100	200
Cena v EUR/ks	1000	640 ks/pal.	2,24	2,24
Cena v EUR/m ² (pri minimálnej spotrebe)			152,32	152,32

AMBIENTE



121 122

121		122	
SEGMENTOVÝ TVAR 18x38x1,4 MIN. SPOTREBA: 33,6 ks/m ²		ROVNÝ TVAR 18x38x1,4 MIN. SPOTREBA: 33,6 ks/m ²	
NUANCE		NUANCE	
PRIRODNÁ ČERVENÁ	MEDENOČERVENÁ ENGOBA	PRIRODNÁ ČERVENÁ	MEDENOČERVENÁ ENGOBA

ZÁKLADNÁ ŠKRIDLA	FUNKCIA	BALENIE	100	200	100	200
Cena v EUR/ks	1000	480 ks/pal.	1,92	2,23	1,92	2,23
Cena v EUR/m ² (pri minimálnej spotrebe)			64,51	74,93	64,51	74,93

SORTIMENT	FUNKCIA	BALENIE	100	200	100	200
Polovičná škridla (3,3 ks/m)	1210	960 ks/pal.	1,30	1,40	1,30	1,40
3/4 škridla (3,3 ks/m)	1220	480 ks/pal.	2,50	-	-	-
5/4 škridla (3,3 ks/m)	1230	480 ks/pal.	3,10	-	-	-
Podhrebeňová škridla (5,5 ks/m)	1650	480 ks/pal.	1,60	1,80	1,60	1,80
Odkvapová škridla (5,5 ks/m)	2400	480 ks/pal.	1,60	1,80	1,60	1,80
Podhrebeňová odvetrávací škridla, vetrací prierez cca 10 cm (5,5 ks/m)	1600	360 ks/pal.	7,40	7,50	7,40	7,50
Odkvapová odvetrávací škridla, vetrací prierez cca 10 cm (5,5 ks/m)	2600	360 ks/pal.	7,40	7,50	7,40	7,50
Základná odvetrávací škridla, vetrací prierez cca 10 cm (5,5 ks/m)	1240	360 ks/pal.	7,40	7,50	7,40	-
Odvetrávací škridla, vetrací prierez cca 25 cm	1400	304 ks/pal.	22,50	33,30	22,50	-
Posuvná škridla s krátkou okapnicou cca. 5 cm	P 1920, L 1930		24,60	28,30	-	-
Krajná škridla 3/4 alebo 5/4 s dlhým bočným zalomením cca 11cm (2x3,3 ks/m)	3/4 P 2020, L 2030, 5/4 P 2040, L 2050	112 (3/4)/ 64 (5/4) ks./pal.	21,70	23,10	21,70	-

ANTIK



207 202

207	202
TVAR LOMENÉHO OBLÚKA MIN. SPOTREBA: 33,6 KS/M ²	ROVNÝ TVAR MIN. SPOTREBA: 33,6 KS/M ²
ČISTENÁ KEFOU, PRIRODNÁ ČERVENÁ	ČISTENÁ KEFOU, PRIRODNÁ ČERVENÁ

ZÁKLADNÁ ŠKRIDLA	FUNKCIA	BALENIE	120	120
Cena v EUR/ks	1000	336 ks/pal.	2,14	2,14
Cena v EUR/m ² (pri minimálnej spotrebe)			71,90	71,90

SORTIMENT	FUNKCIA	BALENIE	120	120
Podhrebeňová škridla (5,5 ks/m)	1650	480 ks/pal.	1,60	1,60
Odkvapová škridla (5,5 ks/m)	2400	480 ks/pal.	1,60	1,60
Odvetrávací škridla, vetrací prierez cca 14 cm ²	1400	480 ks/pal.	7,40	7,40

SAKRAL



220

222

220	222
OKRÚHLÝ TVAR MIN. SPOT.: 33,6 ks/m ²	ROVNÝ TVAR MIN. SPOT.: 33,6 ks/m ²
PRIRODNÁ ČERVENÁ	PRIRODNÁ ČERVENÁ

ZÁKLADNÁ ŠKRIDLÁ	FUNKCIA	BALENIE	100	100
Cena v EUR/ks	1000	360 ks/pal.	2,55	2,65
Cena v EUR/m ² (pri minimálnej spotrebe)			85,68	89,04

SORTIMENT	CENA V EUR/KS			
Polovičná škridla (5,5 ks/m)	1210	720 ks/pal.	1,70	1,80
Podhrebeňová škridla (5,5 ks/m)	1650	360 ks/pal.	1,70	1,80
Odkvapová škridla	2400	360 ks/pal.	1,70	1,80
Podhrebeňová odvetrávacia škridla, vetrací prierez cca 10 cm ² (5,5 ks/m)	1600	360 ks/pal.	7,30	7,30
Základná odvetrávacia škridla, vetrací prierez cca 10 cm ² (5,5 ks/m)	1240	360 ks/pal.	7,30	7,30

NOBLESSE® – EXKLUZÍVNE KOLEKČIE GLAZÚR

ZÁKLADNÁ ŠKRIDLÁ / CENA V EUR/KS	OD 3.000 KS	OD 2.000 DO 3.000 KS	OD 1.000 DO 2.000 KS	DO 1.000 KS
„KLASSIK“ OKRÚHLÝ TVAR	5 560,00	5 900,00	10 140,00	12 300,00
„AMBIENTE“ SEGMENTOVÝ TVAR/ROVNÝ TVAR	6 500,00	6 890,00	10 140,00	12 300,00
„PROFIL“ 15,5 X 38 X 1,2 CM SASKÁ BOBROVKA	6 500,00	6 890,00	10 140,00	12 300,00
„MANUFATUR“ VEŽOVÁ BOBROVKA	6 500,00	6 890,00	10 140,00	12 300,00

SORTIMENT DOPLNKOV	FUNKCIA	CENA V EUR/KS
Polovičná škridla 1/2	1210	6,40
Základná škridla 3/4	1220	6,40
Základná škridla 5/4	1230	9,10
Podhrebeňová škridla (5,5 ks/m)	1650	6,40
Odkvapová škridla (5,5 ks/m)	2400	6,40
Podhrebeňová odvetrávacia škridla, vetrací prierez cca 10 cm ² (5,5 ks/ na stranu hrebeňa)	1600	18,30
Odkvapová odvetrávacia škridla, vetrací prierez cca 10 cm ² (5,5 ks/m)	2600	18,30
Základná odvetrávacia škridla, vetrací prierez cca 10 cm ² (5,5 ks/m)	1240	18,30
Odvetrávacia škridla, vetrací prierez cca 25 cm ² (cca 20 ks/100 m ²)	1400	55,50
Krajná škridla 3/4, 5/4 s dlhým bočným zalomením cca 11cm (2x3,3 ks/m)	3/4 P 2020, L 2030, 5/4 P 2040, L 2050	49,30
Úžľabová škridla	P 2920, L 2930	18,30
Konvexne/konkávne ohnuté škridly (špeciálne vyhotovenie podľa zadania)	1010 / 1020	18,30

HREBENÁČE	FUNKCIA	CENA V EUR/KS
Hrebenáč BZ s príchytkou (3,0 ks/m)	7000	45,00
Hrebenáč BM s príchytkou (3,0 ks/m)	7200	47,60
Hrebenáč BG s príchytkou (3,0 ks/m)	7300	47,60
Uzáver hrebeňa BZ/BM	7010 / 7210	45,00
Koncový hrebenáč BZ/BM/BG	7015 / 7215 / 7315	87,10
Koncový hrebenáč v tvare mušle BZ	7016	87,10
Rozdeľovací hrebenáč 3 –stranný	7020 / 7220 / 7320	451,00

„SIGNUM“ KERAMICKÉ PRESTUPOVÉ ŠKRIDLÁ	FUNKCIA	CENA V EUR/KS
Sanitárny odvetrávaci komplet "SIGNUM 3.0" Ø 100 s prípojnou rúrou, vrátane podstrešnej priechodky	3000	364,00
Sanitárny odvetrávaci komplet "SIGNUM 3.0" Ø 125 s prípojnou rúrou, vrátane podstrešnej priechodky	3010	464,00
Anténa prestupová škridla Ø 60 mm, s gumenou manžetou, vrátane podstrešnej priechodky	3300	309,00
Solárna prestupová škridla Ø 70, vrátane podstrešnej priechodky	3320	363,00
Prestupová škridla pre odvod spalín Ø 110 mm alebo Ø 125 mm, vrátane podstrešnej priechodky	3342 (110 3340, 125 3341)	399,00

KOVOVÉ A HLINÍKOVÉ PRÍSLUŠENSTVO	FUNKCIA	CENA V EUR/KS
Hliníková základná škridla (v príslušnej farbe)	4000	105,00
Stúpacia plošina 80x25 cm, hliník (pre 1 ks plošiny potrebný 2 ks hliníkovej 1/1, objednáva sa samostatne)	4030	228,00
Stúpacia plošina 46x25 cm, hliník (pre 1 ks plošiny potrebný 2 ks hliníkovej 1/1, objednáva sa samostatne)	4020	198,00
Stúpací schod, hliník (pre 1 ks schodu potrebný 1 ks hliníkovej 1/1, objednáva sa samostatne)	4010	111,00
Držiak guľatiny Ø 14 cm, hliník (pre 1 ks držiaka potrebný 1 ks hliníkovej 1/1, objednáva sa samostatne)	4040	38,90
Držiak na snehovú mrežu, hliník (pre 1 ks držiaka potrebný 1 ks hliníkovej 1/1) (1,25 ks/m)	4060	38,90
Mreža na zachytávanie snehu, dĺžka 1,5 m, výška 20 cm	4071	123,00
Pozinkovaný držiak na solárny prvok (pre 1 ks držiaka potrebný 1 ks hliníkovej 1/1 a odvetrávace škridly)	4121	80,10

OSTATNÉ PRÍSLUŠENSTVO	FUNKCIA	CENA V EUR/KS
Presvetľovacia škridla (sklo)	3750	43,70
Príchytka škridly bobrovky 14 mm *	3566	1,10
Príchytka škridly bobrovky 12 –14 mm, 14 –16 mm pre korunové krytie *	3540, 3550	1,00
Hrebeňová spona z ušľachtilej ocele 10 –13 mm, 13 –17 mm, 17 –21 mm nerez *	3771/ 3772/ 3773	2,10

TECHNICKÉ ÚDAJE

Typ	Velkost cca.	Šírka krytia [mm]	Vzdialenosť lát [mm]	Spotreba [ks/m²]	Kg/m²: cca	Hmotnosť [kg/ks]	Krycia šírka krajná škridla v mm		Krycia šírka škridly s dvojitou vlnou v mm	Krycia šírka polovičná škridla v mm	Vzdialenosť lát podhre. vet. škr. v mm	Vzdialenosť lát pultová škridla v mm	Odkvap s vývodom/bez vývodu v mm
							ľavá	pravá					
Holandská škridla	TITANIA®												
	325x515	min. 260 stř. 262 max. 264	min. 380 stř. 402 max. 424	min. 9,0 stř. 9,5 max. 10,1	46,6	4,9	221 2,5	242 2,5	250 2,5	- -	380-424 3,8	275 3,8	430 480
	PREMION®												
	280x460	min. 222 stř. 225 max. 228	min. 357 stř. 368 max. 379	min. 11,6 stř. 12,1 max. 12,6	42,4	3,5	201 2,7	220 2,7	264 2,7	163 2,7	363-373 4,5	275 4,5	360 405
	FUTURA®												
	300x482	min. 235 stř. 238 max. 240	min. 360 stř. 374 max. 388	min. 10,8 stř. 11,3 max. 11,9	48,6	4,3	200 2,7	230 2,7	265 2,7	173 2,7	385-400 4,2	285 4,2	370 425
	HARMONIE®												
250x410	min. 197 stř. 199 max. 201	min. 328 stř. 340 max. 352	min. 14,2 stř. 14,9 max. 15,6	46,2	3,1	114 2,9	170 2,9	194 2,9	98 2,9	330-350 5,1	255 5,1	355 390	
MAGNUM®													
357x495	min. 295 stř. 296 max. 297	min. 390 stř. 400 max. 411	min. 8,2 stř. 8,5 max. 8,7	41,7	4,9	250 2,5	250 2,5	335 2,5	220 2,5	396-405 3,4	290 3,4	380 435	
BALANCE®													
323x502	min. 274 stř. 275 max. 277	min. 406 stř. 419 max. 431	min. 8,4 stř. 8,7 max. 9,0	42,4	4,9	265 2,4	260 2,4	332 2,4	202 2,4	400-431 3,6	290 3,6	390 445	
MZ3®													
268 x 442	min. 216 stř. 218 max. 220	min. 334 stř. 345 max. 360	min. 12,6 stř. 13,3 max. 13,9	47,9	3,6	205 2,9	203 2,9	265 2,9	- -	350-373 4,6	240 4,6	345 395	

Typ	Velkost cca.	Šírka krytia [mm]	Vzdialenosť lát [mm]	Spotreba [ks/m²]	Kg/m²: cca	Hmotnosť [kg/ks]	Krycia šírka krajná škridla v mm		Krycia šírka škridly s dvojitou vlnou v mm	Krycia šírka polovičná škridla v mm	Vzdialenosť lát podhre. vet. škr. v mm	Vzdialenosť lát pultová škridla v mm	Odkvap s vývodom/bez vývodu v mm
							ľavá	pravá					
Plochá škridla	SIMPLA®												
	300x500	min. 260 stř. 261 max. 263	min. 338 stř. 352 max. 366	min. 10,4 stř. 10,9 max. 11,4	52,3	4,8	191	223	- -	133 2,8	338-366 3,9	- -	440 475
	DOMINO®												
	257x436	min. 224 stř. 225 max. 226	min. 343 stř. 348 max. 354	min. 12,4 stř. 12,7 max. 13,1	53,3	4,2	168 2,9	201 2,9	224 2,9	113 2,9	343-354 4,5	275 4,5	350 400
	VISIO®												
	265x450	min. 220 stř. 221 max. 222	min. 350 stř. 365 max. 380	min. 11,8 stř. 12,4 max. 13,0	43,4	3,5	155 2,7	200 2,7	215 2,7	105 2,7	350-380 4,5	275 4,5	370 415
	KODA®												
304 x 505	min. 260 stř. 261 max. 263	min. 393 stř. 413 max. 433	min. 9,0 stř. 9,4 max. 9,9	46	4,9	210 2,4	250 2,4	275 2,4	- -	393-433 3,8	275 3,8	410 470	
CANTUS®													
265x450	min. 222 stř. 223 max. 224	min. 348 stř. 366 max. 384	min. 11,8 stř. 12,3 max. 12,9	44,4	3,6	155 2,8	200 2,8	225 2,8	- -	348-379 4,5	275 4,5	360 410	
OPTIMA®													
262x444	min. 221 stř. 222 max. 223	min. 330/350* stř. 355 max. 380	min. 11,9 stř. 12,8 max. 13,7	42,2	3,3	140 2,8	175 2,8	235 2,8	110 2,8	330-380 4,5	230 4,5	370 410	
Francúzska škridla	RATIO®												
	265x446	min. 221 stř. 223 max. 225	min. 357 stř. 368 max. 380	min. 11,7 stř. 12,2 max. 12,7	40,3	3,3	145 2,7	185 2,7	230 2,7	110 2,7	365-380 4,5	235 4,5	370 410
RAPIDO®													
325x502	min. 277 stř. 278 max. 280	min. 410 stř. 425 max. 440	min. 8,1 stř. 8,4 max. 8,8	43,7	5,2	210 2,4	255 2,4	278 2,4	135 2,4	415-450 3,6	280 3,6	420 470	
Škridla s vlnou	SINFONIE®												
	300x482	min. 228 stř. 230 max. 232	min. 361 stř. 375 max. 389	min. 10,9 stř. 11,5 max. 12,2	52,9	4,6	198 2,7	220 2,7	270 2,7	187 2,7	390-405 4,4	275 4,4	350 420
MELODIE®													
255x440	min. 208 stř. 209 max. 210	min. 314 stř. 330 max. 347	min. 13,7 stř. 14,5 max. 15,3	47,9	3,3	130 3,0	170 3,0	219 3,0	- -	327-359 4,8	215 4,8	350 400	

TECHNICKÉ ÚDAJE - BOBROVKY

Typ	Model	Veľkosť cca. v mm	Vzdialenosť lát v mm	Šírka krytia v mm	ks/minibalík	Hmotnosť [kg/ks]	ks./m ² (cca.)	Kg/m (cca.)	Kg/m ² (cca.)	ks na paléte	Šírka krytia krajná škridla ľavá/pravá v mm	Krajná škridla počet ks/m (cca.)	Odkvapová škridla počet ks/m (cca.)	Pultová škridla počet ks/m (cca.)	Podhre. vet. škridla počet ks/m (cca.)	
Obyčajné dlaždice	KLASSIK															
	Okrúhly tvar	180 x 380 x 14	145 - 165	180	8	1,8	36,0	64,8	480	927	3/4 105 mm 1 1/4 195 mm	3,3	5,5	5,5	5,5	
	PROFIL															
	Saská bobrovka	205 x 400 x 21	270 - 300	180	6	2,5	19,2	48,4	324	803	-	3,2	-	-	-	
	Saská bobrovka, segmentový tvar	155 x 380 x 12	145 - 165	155	8	1,6	41,6	66,6	704	1133	-	3,3	-	-	-	
		180 x 380 x 14	145 - 165	180	8	1,9	36,0	68,4	480	979	-	3,3	-	-	-	
	AMBIENTE															
	Segmentový tvar	180 x 380 x 14	145 - 165	180	8	1,9	36,0	68,4	480	979	3/4 105 mm 1 1/4 195 mm	3,3	5,5	-	5,5	
	Rovný tvar	180 x 380 x 14	145 - 165	180	8	1,9	36,0	68,4	480	979	3/4 105 mm 1 1/4 195 mm	3,3	5,5	-	5,5	
	ANTIK															
	Tvar lomeného oblúka	180 x 380 x 19	145 - 165	180	6	2,5	36,0	90	360	925	-	-	5,5	-	5,5	
	Rovný tvar, okrúhle hrany	180 x 380 x 19	145 - 165	180	6	2,5	36,0	90	360	925	-	-	5,5	-	5,5	
	SAKRAL															
	Okrúhly tvar	180 x 380 x 18	145 - 165	180	6	2,5	36,0	90	360	925	-	-	5,5	-	5,5	
	MANUFATUR															
Věžová bobrovka	140 x 280 x 14	95 - 115	140	8	1,1	68,0	74,8	640	773	-	-	-	-	-		

UNIVERZÁLNE PRÍSLUŠENSTVO KU KERAMICKÝM ŠKRIDLÁM CREATON

	Úžlabie hliníkové 0,5 x 2 m	31,30 EUR		Hrebeň odkvapu 1 m	1,60 EUR UNI 1402		Hrebeň odkvapu s ventiláciou	2,70 EUR
		1 ks			1 ks			1 ks
	Tesniaci pás okolo komína hliníkový 0,3 x 5 m	82,30 EUR		Tesniaci pás okolo komína olovený 0,3 x 5 m	167,00 EUR		Komínová lišta hliníková 0,08 x 2 m	10,40 EUR
		1 rolka			1 rolka			1 ks
	Univerzálna dokončovacia páska CREPFORM Plus s výstužnou sieťovinou s rozťažnosťou 0,3 x 5 m	160,00 EUR UNI 3731		Univerzálna dokončovacia páska CREPFORM Plus s výstužnou sieťovinou s rozťažnosťou 0,45 x 5 m	230,00 EUR UNI 3732		Držiak hrebeňovej laty „klinec“	1,60 EUR
		1 rolka			1 rolka			1 ks
	Strešné okno 45 x 55 cm (v súlade s normou EN), možno otvoriť na ľavú alebo pravú stranu určené pre keramické škridly (červené/čierne)	173,00 EUR UNI 3953		Termoizolačné strešné okno 55 x 78 cm (v súlade s normou ENEV), možno otvoriť na ľavú alebo pravú stranu s lemom určeným pre keramické škridly (antracitové)	370,00 EUR UNI 3951		STREŠNÁ FÓLIA Rada moderných strešných membrán CREATON so všestranným využitím a špeciálnym príslušenstvom pre membrány	Vid'. strana 106
		1 ks			1 ks			
	Hrebeňový pás CREAROLL s vysokými funkčnými vlastnosťami. Prierez ventilácie 165 cm ² /m, pružnosť 25%, zvýšená odolnosť proti UV žiareniu (červená U03 / čierna U06 / sivá U07 / hnedá U11) 0,31 x 5 m	47,00 EUR*		Hrebeňový pás CREAROLL s vysokými funkčnými vlastnosťami. Prierez ventilácie 165 cm ² /m, pružnosť 25%, zvýšená odolnosť proti UV žiareniu. (červená U03 / čierna U06 / sivá U07 / hnedá U11) 0,39 x 5 m	57,00 EUR*		Univerzálny tesniaci adaptér *na montáž pretupových škridiel spalin (UNI 3311) strešných komínov (UNI 3312)	67,90 EUR UNI 3311/ 3312
		1 rolka			1 rolka			1 ks

BETÓNOVÁ ŠKRIDLA CREATON

Pevné a odolné betónové škridly sa vyznačujú neopakovateľnou estetikou. Nadčasové tvary v atraktívnej palete farieb perfektne spĺňajú očakávania aktuálnych architektonických trendov. Vďaka prírodným zložkám, vďaka používaniu moderných technologických riešení, ako aj vďaka dôkladným kontrolám v každej fáze výroby, vzniká škridla s vysokým standardom, najvyššej kvalite a trvácnosti.

| Trvácnu farbu odolnú voči UV žiareniu.

| Odolná voči vplyvu poveternostných podmienok a mrazu.

| Inovatívne konštrukčné riešenia.

| Povrchy predstavujú harmonické spojenie nevšednej estetiky a funkčnosti.

BEZPEČNOSŤ A JEDNODUCHOSŤ MONTÁŽE

CREATON ponúka rad systémových riešení pre betónové škridly, ktoré poskytujú účinnú ochranu proti snehu a ľadu. Všetky prvky sú esteticky a trvalo pripevnené k betónovému podkladu, ktorý má farbu a povrch zhodný so základnou škridlou. Kovové a hliníkové komponenty sa zhodujú zo všetkými povrchovými úpravami CREATON použitými na streche.

Nosná škridla

Funkcia: 4801



Nosná škridla s držiakom stúpacej plošiny

Funkcia: 4800



Nosná škridla s držiakom mreže na zachytávanie snehu

Funkcia: 4830



42 x 25 cm

88 x 25 cm

Stúpacia plošina

Funkcia: 4021/4022

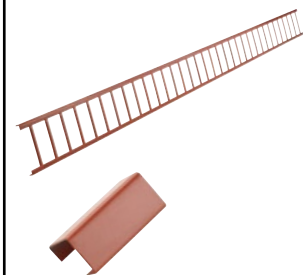

Mreža na zachytávanie snehu

Funkcia: 4070



Protisnehový hák

Funkcia: 4142



BETONOVÉ ŠKRIDLKY

PROFILOVANÁ ŠKRIDLKY

GÖTEBORG

Min. spotreba cca. 9,7 ks/m²



klasická červená

tmavohnedá

tmavosivá

čierna

klasická červená

mokka

tmavosivá

čierna

PLANAR

DURATOP PRO

HEIDELBERG

Min. spotreba cca. 9,7 ks/m²



klasická červená

tmavohnedá

tmavosivá

klasická červená

mokka

čierna

PLANAR

DURATOP PRO

PLOCHÁ ŠKRIDLKY

KAPSTADT

Min. spotreba cca. 9,8 ks/m²



klasická červená

svetlosivá

tmavosivá

čierna

tmavosivá

čierna

PLANAR

DURATOP PRO



GÖTEBORG

Výrobný závod

Minimálna spotreba/m²

ks/Minibalik

Hmotnosť/pal.

Chojnice, Olkusz

9,7 ks/m²

40 ks

cca 1129 kg

PLANAR				DURATOP PRO			
KLASICKÁ ČERVENÁ	TMAVOHĽEDÁ	TMAVOŠIVÁ	ČIERNA	KLASICKÁ ČERVENÁ	MOKKA	TMAVOŠIVÁ	ČIERNA

ZÁKLADNÁ ŠKRIDLÁ	MODEL	FUNKCIA	BALENIE	840	843	844	861	850	853	854	860
Cena v EUR/ks	802	1001	40 ks/minibalik 6 minibalik/pal.		1,48				1,60		
Cena v EUR/m ² (pri minimálnej spotrebe)			-		14,36				15,52		

SORTIMENT	CENA V EUR/KS	MODEL	FUNKCIA	BALENIE	840	843	844	861	850	853	854	860
1211	Polovičná škridla	802	1211	40 ks/pal.					2,00			2,20
1822 P/ 1832 L	Krajná škridla 90 mm, ľavá/pravá (3 ks/m, rozpätie lát 335 –345 mm)	802	1821 P/ 1831 L	15 ks/pal.					4,20			4,60
1401	Krajná škridla 120 mm, ľavá/pravá (3 ks/m, rozpätie lát 310 –345 mm)	802	1822 P/ 1832 L	15 ks/pal.					4,80			5,10
1701	Odvetrávacia škridla, vetrací prierez cca 30 cm ²	802	1401	12 ks/pal.					6,80			7,40
2721 P/2731 L	Pultová škridla	802	2701	12 ks/pal.					12,50			14,80
	Pultová krajná škridla	802	2721 P/ 2731 L	12 ks/pal.					16,90			18,10

HREBENÁČE	CENA V EUR/KS	MODEL	FUNKCIA	BALENIE	840	843	844	861	850	853	854	860
8100/8123	Hrebenáč (2,5 ks/m) s hliníkovou príchytkou	UNI	8100	40 ks/kar.					4,00			4,40
8117	Koncový hrebenáč okrúhly	UNI	8117	-					23,30			25,40
8115	Koncový hrebenáč	UNI	8115	-					33,40			38,10
8120	Rozdeľovací hrebenáč 3 –stranný	UNI	8120	-					22,60			24,40
8112	Uzáver hrebenáča	UNI	8112	-					12,80			13,90
8123	Príchytka hrebenáča, hliník (červená U03/ hnedá U11/ grafit U08)	UNI	8123	50 ks/kar.					0,50			

PRESTUPOVÉ ŠKRIDLÁ	CENA V EUR/KS	MODEL	FUNKCIA	BALENIE	840	843	844	861	850	853	854	860
3080	Betónová prestupová škridla s krycím komínom Ø 100 mm – NOVINKA	802	3091	-					83,80			
3094	Prestupová škridla s anténym nástavcom Ø 22–75 mm, sada (podstrešnú priečiodku je nutné objednať samostatne)	802	3094	-					39,60			

POCHÔDZNY SYSTÉM, PROTISNEHOVÉ ZÁBRANY	CENA V EUR/KS	MODEL	FUNKCIA	BALENIE	840	843	844	861	850	853	854	860
4800	Nosná škridla kominická	802	4801	1 ks/kar.					70,00			
4810	Držiak stúpajúcej plošiny	802	4800	1 ks/kar.					55,80			
4830	Kominárska lávka	UNI	4810	1 ks/kar.					81,60			
4021	Nosná škridla s držiakom protisnehovej mreže	802	4830	1 ks/kar.					65,90			
4022	Stúpacia plošina 40 x 25 cm	987	4021	1 ks/kar.					48,60			
4070	Stúpacia plošina 80 x 25 cm	987	4022	1 ks/kar.					69,20			
4142	Protisnehová mreža 3 m, šírka 20 cm	984	4070	1 ks/kar.					60,80			
3606	Protisnehový hák (červená U03/ hnedá U11/ grafit U08)	850	4142	50 ks/kar.					3,70			
949 3402	Príchytka štridiel z pozink. hliníka na bočný okraj typu L	UNI	3606	250 ks/kar.					0,20			
	Príchytka štridiel horná z pozinkovanej ocele typu U	UNI	3402	100 ks/kar.					0,20			



HEIDELBERG

Výrobný závod
Minimálna spotreba/m²
ks/Minibalík
Hmotnosť/pal.

Chojnice, Olkusz
9,7 ks/m²
40 ks
cca 1057 kg

PLANAR			DURATOP PRO		
KLASICKÁ ČERVENÁ	TMAVOHĽEDÁ	TMAVOŠIVÁ	KLASICKÁ ČERVENÁ	MOKKA	ČIERNA

ZÁKLADNÁ ŠKRIDLÁ	MODEL	FUNKCIA	BALENIE	840	843	844	850	853	860
Cena v EUR/ks	801	1001	40 ks/minibalík 6 minibalik/pal.		1,48			1,60	
Cena v EUR/m ² (pri minimálnej spotrebe)			-		14,36			15,52	

SORTIMENT	CENA V EUR/KS	MODEL	FUNKCIA	BALENIE	840	843	844	850	853	860
	Polovičná škridla	801	1211	40 ks/pal.		2,00			2,20	
	Krajná škridla 90 mm, ľavá/pravá (3 ks/m, rozpätie lát 335 -345 mm)	801	1821 P/ 1831 L	15 ks/pal.		4,20			4,60	
	Krajná škridla 120 mm, ľavá/pravá (3 ks/m, rozpätie lát 310 -345 mm)	801	1822 P/ 1832 L	15 ks/pal.		4,80			5,10	
	Odvetrávací škridla, vetrací prierez cca 30 cm ²	801	1401	12 ks/pal.		6,80			7,40	
	Pultová škridla (3,3 ks/m)	801	2701	12 ks/pal.		12,50			14,80	
	Pultová krajná škridla	801	2721 P/ 2731 L	6 ks/pal.		16,90			18,10	

HREBENÁČE	CENA V EUR/KS	MODEL	FUNKCIA	BALENIE	840	843	844	850	853	860
	Hrebenáč (2,5 ks/m) s hlinikovou príchytkou	UNI	8100	40 ks/kar.		4,00			4,40	
	Koncový hrebenáč okrúhly	UNI	8117	-		23,30			25,40	
	Koncový hrebenáč	UNI	8115	-		33,40			38,10	
	Rozdeľovací hrebenáč 3 -stranný	UNI	8120	-		22,60			24,40	
	Uzáver hrebenáča	UNI	8112	-		12,80			13,90	
	Príchytky hrebenáča, hliník (červená U03/ hnedá U11/ grafit U08)	UNI	8123	50 ks/kar.				0,50		

PRESTUPOVÉ ŠKRIDLÁ	CENA V EUR/KS	MODEL	FUNKCIA	BALENIE	840	843	844	850	853	860
	Betónová prestupová škridla s krycím komínom Ø 100 mm - NOVINKA	801	3091	-				83,80		
	Prestupová škridla s anténym nástavcom Ø 22-75 mm, sada (podstrešnú priečhodku je nutné objednať samostatne)	801	3094	-				39,60		

POCHÓDZNY SYSTÉM, PROTISNEHOVÉ ZÁBRANY	CENA V EUR/KS	MODEL	FUNKCIA	BALENIE	840	843	844	850	853	860
	Nosná škridla kominická	801	4801	1 ks/kar.				70,00		
	Držiak stúpajúcej plošiny	801	4800	1 ks/kar.				55,80		
	Kominárska lávka	UNI	4010	1 ks/kar.				81,60		
	Nosná škridla s držiakom protisnehovej mreže	801	4830	1 ks/kar.				65,90		
	Stúpacia plošina 40 x 25 cm	987	4021	1 ks/kar.				48,60		
	Stúpacia plošina 80 x 25 cm	987	4022	1 ks/kar.				69,20		
	Protisnehová mreža 3 m, šírka 20 cm	984	4070	1 ks/kar.				60,80		
	Protisnehový hák (červená U03/ hnedá U11/ grafit U08)	850	4142	50 ks/kar.				3,70		
	Príchytky škridiel z pozinkovaného hliníka na bočný okraj typu L	UNI	3606	250 ks/kar.				0,20		
	Príchytky škridiel horná z pozinkovanej ocele typu U	UNI	3402	100 ks/kar.				0,20		

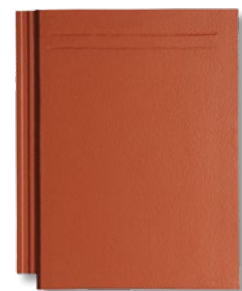

KAPSTADT

Výrobný závod

Minimálna spotreba/m²

ks/Minibalik

Hmotnosť/pal.

Olkusz





9,7 ks/m²







36 ks

cca 1083 kg







PLANAR				DURATOP PRO	
KLASICKÁ ČERVENÁ	SVETLOSIVÁ	TMAVOSIVÁ	ČIERNA	TMAVOSIVÁ	ČIERNA

ZÁKLADNÁ ŠKRIDLÁ	MODEL	FUNKCIA	BALENIE	840	845	844	861	854	860
Cena v EUR/ks	803	1001	36 ks/minibalik 6 minibalik/pal.		2,06				2,38
Cena v EUR/m ² (pri minimálnej spotrebe)					19,98				23,09

SORTIMENT	CENA V EUR/KS	MODEL	FUNKCIA	BALENIE	840	845	844	861	854	860
 1211	Polovičná škridla	803	1211	40 ks/pal.		3,80				4,40
 1822 P/ 1832 L	Krajná škridla 90 mm (3 ks/m)	803	1821 P/ 1831 L	20 ks/pal.		6,60				7,60
 1222 P/ 1232 L	Krajná škridla 120 mm (3 ks/m)	803	1822 P/ 1832 L	20 ks/pal.		6,60				7,60
 1401	Krajná škridla polovičná 90 mm (3 ks/m)	803	1221 P/1231 L	15 ks/pal.		6,60				7,60
	Krajná škridla polovičná 120 mm (3 ks/m)	803	1222 P/ 1232 L	15 ks/pal.		6,60				7,60
	Odvetrávací škridla, vetrací prierez cca 38 cm ²	803	1401	12 ks/pal.		10,50				12,10

HREBENÁČE	CENA V EUR/KS	MODEL	FUNKCIA	BALENIE	840	845	844	861	854	860
 8200/8223	Hrebenáč pre KAPSTADT (2,3 ks/m) s hliníkovou príchytkou	803	8200	40 ks/kar.		7,20				7,90
 8215	Koncový hrebenáč pre KAPSTADT	803	8215	-		13,10				15,10
 8100 / 8123	Hrebenáč (2,5 ks/m) s hliníkovou príchytkou	UNI	8100	40 ks/kar.		4,00				4,40
 8115	Koncový hrebenáč	UNI	8115	-		33,40				38,10
 8223	Rozdeľovací hrebenáč 3 -stranný	UNI	8120	-		22,60				24,40
 8123	Príchytka hrebenáča KAPSTADT (obsahuje príchytku, tesniacu pásku a skrutku)	803	8223	25 ks/kar.		4,10				
	Príchytka hrebenáča, hliník (červená U03/ hnedá U11/ grafit U08)	UNI	8123	50 ks/kar.				0,50		

PRESTUPOVÉ ŠKRIDLÝ	CENA V EUR/KS	MODEL	FUNKCIA	BALENIE	840	845	844	861	854	860
 3091	Betónová prestupová škridla s krycím komínom Ø 100 mm – NOVINKA	803	3091	-					100,30	

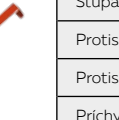
POCHÔDZNY SYSTÉM, PROTISNEHOVÉ ZÁBRANY	CENA V EUR/KS	MODEL	FUNKCIA	BALENIE	840	845	844	861	854	860
 4800	Nosná škridla kominická	803	4801	1 ks/kar.						70,00
 4810	Držiak stúpacej plošiny	803	4800	1 ks/kar.						55,80
 4830	Kominárska lávka	UNI	4810	1 ks/kar.						81,60
 4021	Nosná škridla s držiakom protisnehovej mreže	803	4830	1 ks/kar.						65,90
 4022	Stúpacia plošina 40 x 25 cm	987	4021	1 ks/kar.						48,60
 4070	Stúpacia plošina 80 x 25 cm	987	4022	1 ks/kar.						69,20
 803 3607	Protisnehová mreža 3 m, šírka 20 cm	984	4070	1 ks/kar.						60,80
 4142	Protisnehový hák (červená U03/ hnedá U11/ grafit U08)	850	4142	50 ks/kar.						3,60
	Príchytka škridiel natlkacia pre KAPSTADT	803	3607	250 ks/kar.						0,60

TECHNICKÉ ÚDAJE

GÖTEBORG / HEIDELBERG

Veľkosť	cca. 334 x 420 mm
Šírka krytia	300 mm
Minimálne prekrytie	75 mm
Vzdialenosť lát 10°	310-334 mm
Vzdialenosť lát 22°	335-345 mm
Min. spotreba m ²	cca. 9,7 ks
Str. spotreba / m ²	cca. 10,2 ks
Max. spotreba / m ²	cca. 10,7 ks
Váha/ks	Göteborg cca. 4,60 kg Heidelberg cca. 4,30 kg
Modelový sklon strechy	cez 25°
Sklon strechy s využitím dodatočného zabezpečenia	cez 10°

KAPSTADT

Veľkosť	cca. 334 x 420 mm
Šírka krytia	300 mm
Minimálne prekrytie	80 mm
Vzdialenosť lát 10°	310-334 mm
Vzdialenosť lát 22°	335-345 mm
Min. spotreba m ²	cca. 9,7 ks
Str. spotreba / m ²	cca. 10,2 ks
Max. spotreba / m ²	cca. 10,7 ks
Váha/ks	cca. 4,90 kg
Modelový sklon strechy	cez 25°
Sklon strechy s využitím dodatočného zabezpečenia	cez 10°

UNIVERZÁLNE PRÍSLUŠENSTVO K BETÓNOVÝM ŠKRIDLÁM CREATON

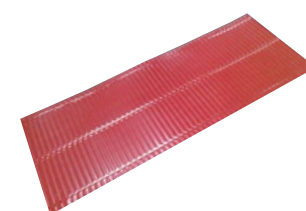

Úžľabie hliníkové 0,5 x 2 m	31,30 EUR
	1 ks

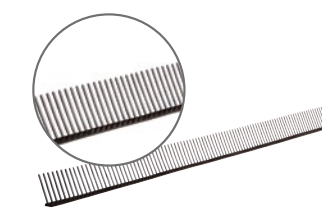

Hrebeň odkvapů 1 m	1,60 EUR
	UNI 1402
	1 ks

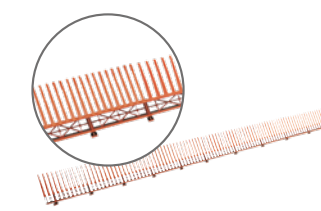

Hrebeň odkvapů s ventiláciou 1 m	2,70 EUR
	1 ks



Tesniaci pás okolo komína hliníkový 0,3 x 5 m	82,30 EUR
	1 rolka



Tesniaci pás okolo komína oľovený 0,3 x 5 m	167,00 EUR
	1 rolka



Komínová lišta hliníková 0,08 x 2 m	10,40 EUR
	1 ks



Univerzálna dokončovacia páska CREPFORM Plus s výstužnou sieťovinou s rozťažnosťou až 60% 0,3 x 5 m	160,00 EUR
	UNI 3731
	1 rolka



Univerzálna dokončovacia páska CREPFORM Plus s výstužnou sieťovinou s rozťažnosťou až 60% 0,45 x 5 m	230,00 EUR
	UNI 3732
	1 rolka



Držiak hrebeňovej laty "klíнец"	10,40 EUR
	1 ks



Hrebeňová ventilačná páska z hliníka 0,3 x 5 m	29,40 EUR
	1 rolka



Hrebeňová ventilačná páska s technickou tkaninou 0,31 x 5 m	28,00 EUR
	1 rolka



STREŠNÉ FÓLIE Rada moderných strešných membrán CREATON s všestranným využitím a špeciálnym príslušenstvom pre strešné fólie	Vid. strana 106
---	--------------------



Hrebeňový pás CREAROLL s vysokými funkčnými vlastnosťami Prierez ventilácie 165 cm ² /m, pružnosť 25%, zvýšená odolnosť voči UV žiareniu (červená U03 / čierna U06 / sivá U07 / hnedá U11) 0,31 x 5 m	47,00 EUR*
	1 rolka



Hrebeňový pás CREAROLL s vysokými funkčnými vlastnosťami Prierez ventilácie 165 cm ² /m, pružnosť 25%, zvýšená odolnosť voči UV žiareniu (červená U03 / čierna U06 / sivá U07 / hnedá U11) 0,39 x 5 m	57,00 EUR*
	1 rolka



Univerzálny tesniaci adaptér *na montáž pretupových škriadiel spalin (UNI 3311) strešných komínov (UNI 3312)	67,90 EUR
	UNI 3311/ 3312
	1 ks

	CREATON UNO 120 Classic	CREATON DUO 150 Classic	CREATON DUO 150 Extra	CREATON DUO 180 Classic	CREATON DUO 180 Extra	CREATON TRIO 210 Extra	CREATON DUO 270 Longlife Extra	CREATON QUATTRO 360 Longlife Extra
Rozmery fólie v rolke	1,5 x 50 m	1,5 x 50 m	1,5 x 50 m	1,5 x 50 m	1,5 x 50 m	1,5 x 50 m	1,5 x 50 m	1,5 x 25
Celkové m² v rolke	75m ²	75m ²	75m ²	75m ²	75m ²	75m ²	75m ²	37,5m ²
Počet roliek na palete	24 (1 800 m ²)	24 (1 800 m ²)	24 (1 800 m ²)	15 (1 125 m ²)	15 (1 125 m ²)	15 (1 125 m ²)	20 (1 500 m ²)	20 (750 m ²)
Trieda vodotesnosti	W1	W1	W1	W1	W1	W1	W1	W1
Paropriepustnosť (SD koeficient)	0,02	0,02	0,02	0,02	0,02	0,03	0,2	0,2
Odolnosť proti roztrhnutiu	260/180 (N/50 mm)	310/240 (N/50 mm)	310/240 (N/50 mm)	310/230 (N/50 mm)	310/230 (N/50 mm)	490/460 (N/50 mm)	500/300 (N/50 mm)	420/490 (N/50 mm)
Požiarna klasifikácia	Trieda E	Trieda E	Trieda E	Trieda E	Trieda E	Trieda E	Trieda E	Trieda E
Odolnosť voči UV žiareniu	3 mesiace	3 mesiace	3 mesiace	3 mesiace	3 mesiace	4 mesiace	4 mesiace	4 mesiace
Možnosti použitia na plnom debnení	NIE	ÁNO	ÁNO	ÁNO	ÁNO	ÁNO	ÁNO	ÁNO
Integrované lepiace pásky	NIE	NIE	ÁNO	NIE	ÁNO	ÁNO	ÁNO	NIE (zváraná technológia)
Minimálny uhol sklonu strechy	16 stupňov	16 stupňov	16 stupňov	16 stupňov	16 stupňov	12 stupňov	10 stupňov	7 stupňov
Kód produktu	710 U001 007	725 U001 007	720 U001 007	726 U001 007	721 U001 007	740 U001 007	770 U001 007	750 U001 007
Cena	195,00 EUR/rolka (2,60 EUR/m ²)	270,00 EUR/rolka (3,60 EUR/m ²)	315,00 EUR/rolka (4,20 EUR/m ²)	345,00 EUR/rolka (4,60 EUR/m ²)	405,00 EUR/rolka (5,40 EUR/m ²)	480,00 EUR/rolka (6,40 EUR/m ²)	735,00 EUR/rolka (9,80 EUR/m ²)	735,00 EUR/rolka (19,6 EUR/m ²)



Univerzálna jednostranná montážna páska pre strešné fólie

lepiaca páska pre zlepenie spojov a napojenie pre fólie „UNO“/„DUO“, šírka 50 mm (25 m/rolka / 12 roliek/balenie / 288 roliek/pal.)

43,00
EUR/rolka

Kód produktu

7 609 008 030



Lepiacia hmota pre strešné fólie

špeciálne lepidlo na lepenie priečnych a pozdĺžnych presahov fólií (objem 310 ml/kartuša, cca 19 bm lepenia) (20 kartúš/balenie / 1.200 kartúš/pal.)

55,50
EUR/tuba

Kód produktu

7 609 008 031



Univerzálna jednostranná montážna páska pre strešné fólie

prepojenie fólie s ostatnými prvkami strechy, utesnenie malých poškodení fólie

63,40
EUR/rolka

Kód produktu

7 609 008 041



Obojstranná montážna páska pre strešné fólie

strešná tesniaca páska, používa sa k utesneniu prestupov a lepenie zložitých detailov, šírka 25 cm (5 m/rolka / 4 rolky/balenie / 60 bal./pal.)

82,00
EUR/rolka

Kód produktu

7 609 008 040

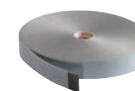

Univerzálna páska pre utesnenie spojov klincami

tesniaca penová páska, používa sa na podtesnenie kontralát pri nízkych sklonoch striech, šírka 60 mm (30 m/rolka / 8 roliek / balenie / 18 bal./pal.)

31,70
EUR/rolka

Kód produktu

7 609 008 040



Tesniaci prostriedok

zváracie činidlo k homogénemu spojeniu presahov fólie „QUATTRO“, (1 000 ml/dóza - cca 1 l na 200m / 6 dóz/balenie / 60 bal./pal.)

98,00
EUR/dóza

Kód produktu

7 609 008 034



Fľaša so štetcom na tesniaci prostriedok

Fľaša so štetcom 500 ml pre nanášanie zváracieho činidla

75,40
EUR/ks

Kód produktu

7 609 008 035



Roh pre fóliu "QUATTRO"

Montážne rohy pre model fólie CREATON QUATTRO 360 Longlife Extra

21,00
EUR/ks

Kód produktu

7 609 008 039

UNIVERZÁLNA DOKONČOVACIA PÁSKA CREPFORM®

ODOLNÉ, BEZPEČNÉ A ESTETICKÉ DOKONČENIE STRECHY

Hliníková dokončovacia páska CREPFORM z vlnitého hliníka s adhezívnym butylovým povlakom.

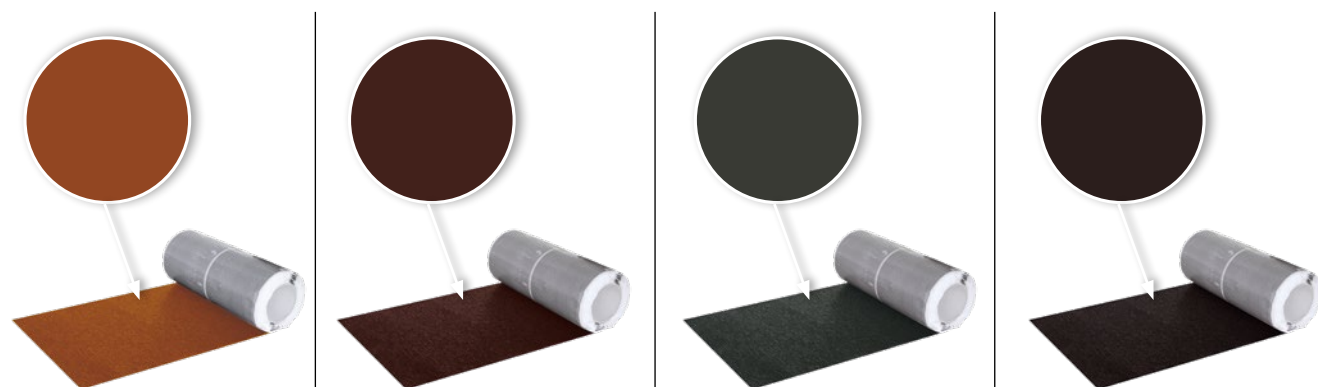

Červená páska
(RAL 8004/ U03)

Hnedá páska
(RAL 8017/ U11)

Sivá páska
(RAL 7015/ U07)

Čierna páska
(RAL 9004/ U06)

Rozmery rolky	5 m x 300 mm	5 m x 450 mm
Celková plocha rolky	1,5 m ²	2,25 m ²
Hmotnosť rolky	2,0 kg	3,0 kg
Počet roliek v kartóne	4 ks	4 ks
Počet roliek na palete	120 ks	80 ks
Vodeodolnosť / paropriepustnosť	EN 12572	EN 12572
Požiarne klasifikácia	B2	B2
Pozdĺžna roztiažnosť	60% (tolerancia -5%/+10%)	60% (tolerancia -5%/+10%)
Odolnosť voči vlhkosti a vysokým teplotám *	BS 8612	BS 8612
Odolnosť voči UVA a UVB žiareniu	ISO 11507 / EN 13523 -10	ISO 11507 / EN 13523 -10
Odolnosť voči korózii	ASTM B117	ASTM B117
Kód produktu	UNI 3731	UNI 3732
Cena	120,00 EUR/rolka (24,00 EUR/m)	170,00 EUR/rolka (34,00 EUR/m)

* 7 - dňový test pri teplote 60 stupňov a vlhkosti 95%.

UNIVERZÁLNA DOKONČOVACIA PÁSKA CREPFORM PLUS®

CREATON

NAJVYŠŠIA KVALITA ODOLNÉ, BEZPEČNÉ A ESTETICKÉ
DOKONČENIE STRECHY

Hliníková dokončovacia páska CREPFORM Plus® z vlnitého hliníka a hliníkovej výstužnej sieťoviny s adhezívnym butylovým povlakom.

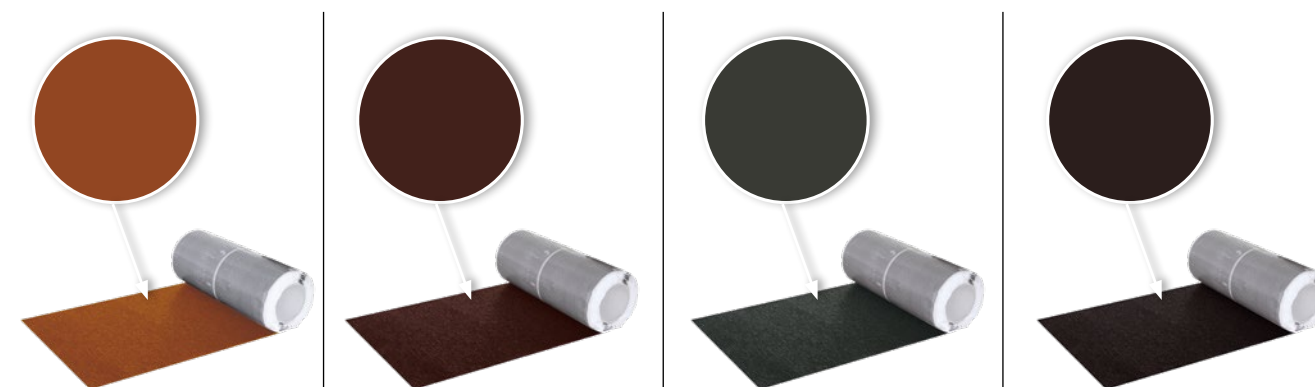

Červená páska
(RAL 8004/ U03)

Hnedá páska
(RAL 8017/ U11)

Sivá páska
(RAL 7015/ U07)

Čierna páska
(RAL 9004/ U06)

Rozmery rolky	5 m x 300 mm	5 m x 450 mm
Celková plocha rolky	1,5 m ²	2,25 m ²
Hmotnosť rolky	3,0 kg	4,5 kg
Počet roliek v kartóne	4 ks	4 ks
Počet roliek na palete	120 ks	80 ks
Vodeodolnosť / paropriepustnosť	EN 12572	EN 12572
Požiarne klasifikácia	B2	B2
Pozdĺžna roztiažnosť	60% (tolerancia -5%/+10%)	60% (tolerancia -5%/+10%)
Odolnosť voči vlhkosti a vysokým teplotám *	BS 8612	BS 8612
Odolnosť voči UVA a UVB žiareniu	ISO 11507 / EN 13523-10	ISO 11507 / EN 13523-10
Odolnosť voči korózii	ASTM B117	ASTM B117
Kód produktu	UNI 3735	UNI 3736
Cena	160,00 EUR/rolka (32,00 EUR/m)	220,00 EUR/rolka (46,00 EUR/m)

* 7-dňový test pri teplote 60 stupňov a vlhkosti 95%.

CREATON Polska sp. z o.o.

ul. Wspólna 6
32-300 Olkusz
Polska

+48 32 624 95 00
biuro@creaton.com

**STREDNÉ A VÝCHODNÉ
SLOVENSKO**

+421 908 784 347

**STREDNÉ A ZÁPADNÉ
SLOVENSKO**

+421 917 541 824
objednavky-sk@creaton.com
www.creaton.sk

EDICE II/2023

©SPOLOČNOSŤ CREATON POLSKA SP. Z O.O. SI VYHRADZUJE PRÁVO URČENIA TLAČOVÝCH CHÝB ALEBO ZMENY CIEŇ A ŽIADNYM SPÔSOBOM NEZODPOVEDÁ ZA NEPRESNOSTI V CENNÍKU SPÔSOBENÉ TLAČOU, NAPRÍKLAD ZA ODCHÝLKY FAREBNÝCH ODTIEŇOV ATĎ. VYDANÍM NOVÉHO KATALÓGU, RESP. CENNÍKA, SA STÁVAJÚ VŠETKY PREDCHÁDZAJÚCE KATALÓGY NEPLATNÝMI. FOTOGRAFIE PRODUKTOV UVEDENÉ V CENNÍKU SA MÔŽU LÍŠIŤ OD VZHĽADU PRODUKTOV V PREDAJI.